

*Альбом схем подключения
приборов учета расхода газа
к контроллеру ИНДЕЛ-1708*

Схема подключения
Схема подключения корректора СГП -1 к Индел 1708

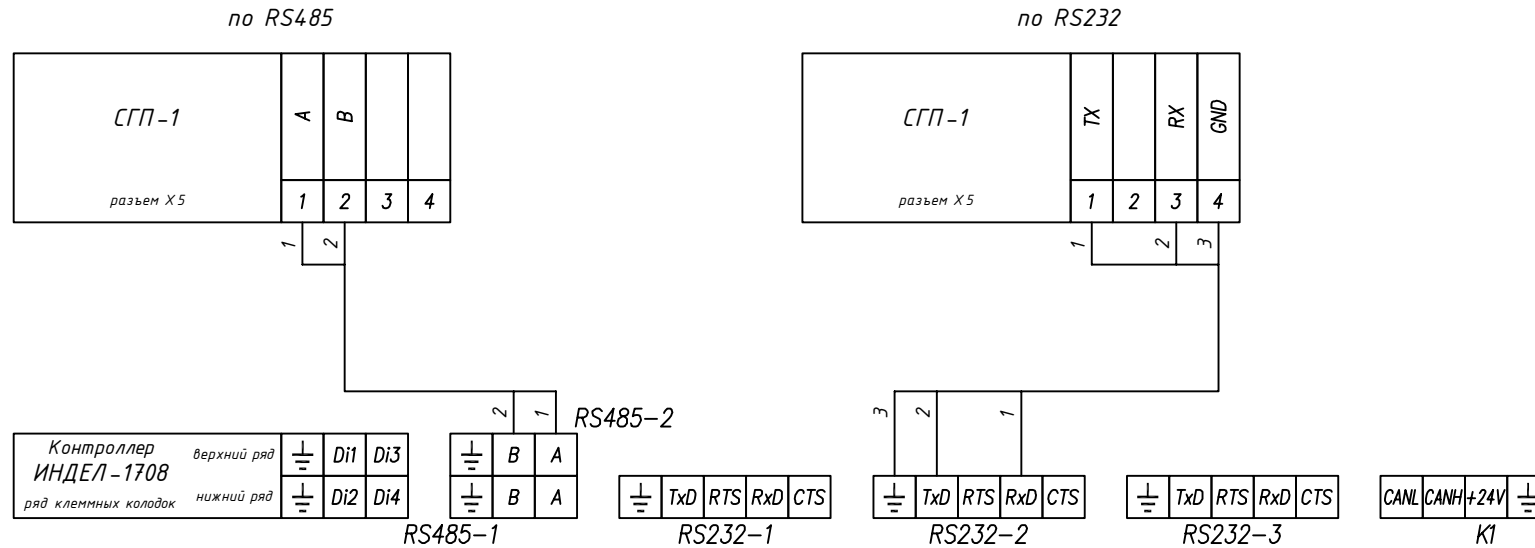

Настройка:

1. Кнопками "вверх"- "вниз" добиться появления на экране строки вида h000000 (вместо нулей - число)
2. Нажать "F2". Появится меню ввода кода доступа
3. Нажать "вниз", мигает поле ввода первой цифры кода. Ввести весь код. Нажать "Enter". Появится ноль с чертой сверху - прибор готов к изменению данных
4. Стрелками "вверх"- "вниз" добиться появления надписи IF
5. Ввести IF = 0 при использовании RS-232 корректора, либо IF = 3 для RS-485
6. Нажать "Esc"

Схема подключения
счетчика газа ультразвукового БУГ -01
по интерфейсу RS232



Схема подключения
счетчика газа ультразвукового БУГ -01
по интерфейсу RS485



Схема подключения
вычислителя счетчика газа ИРГА

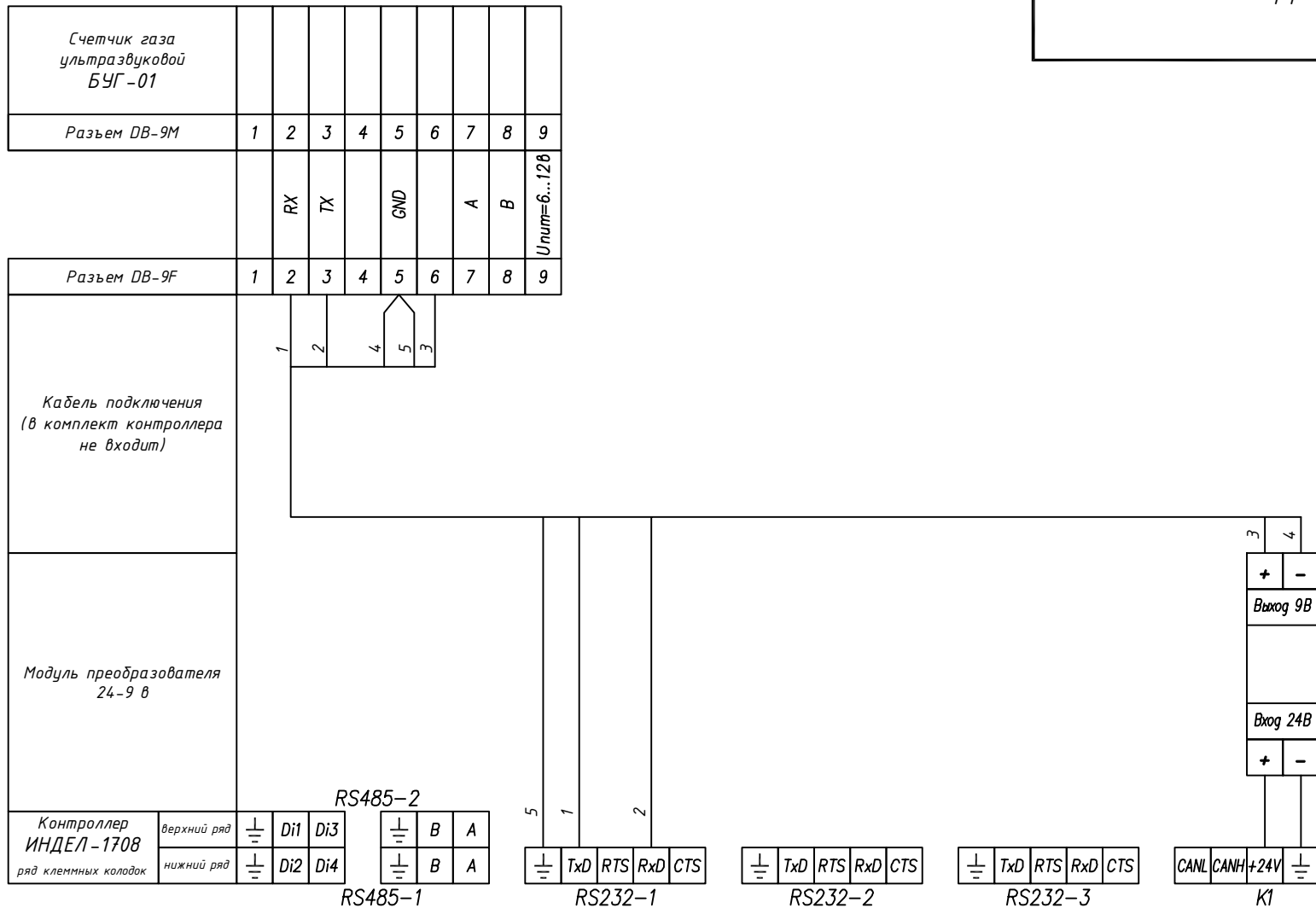

Схема подключения
счетчика газа СГУ-001

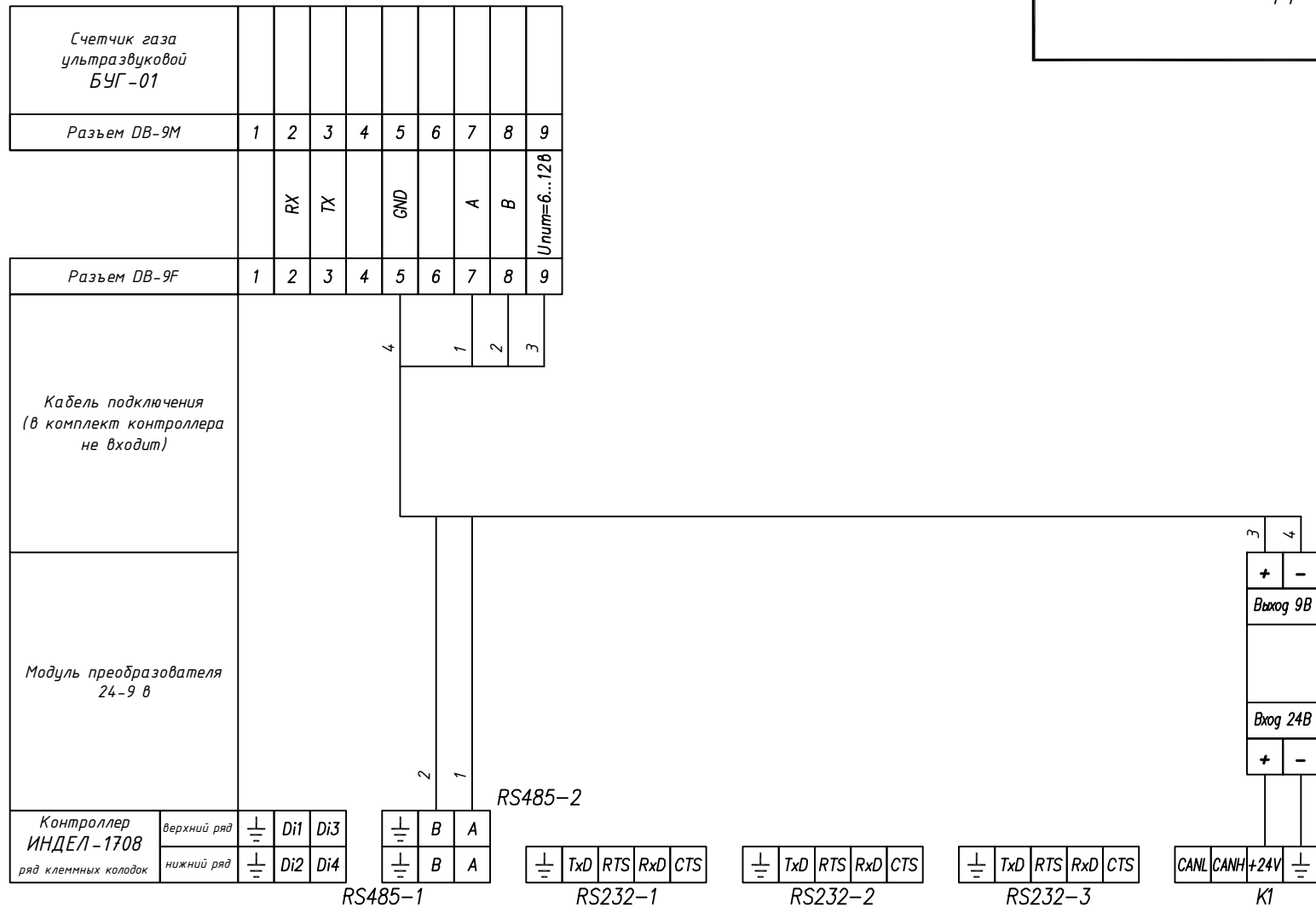

Схема подключения
корректора ИРВИС

по RS485

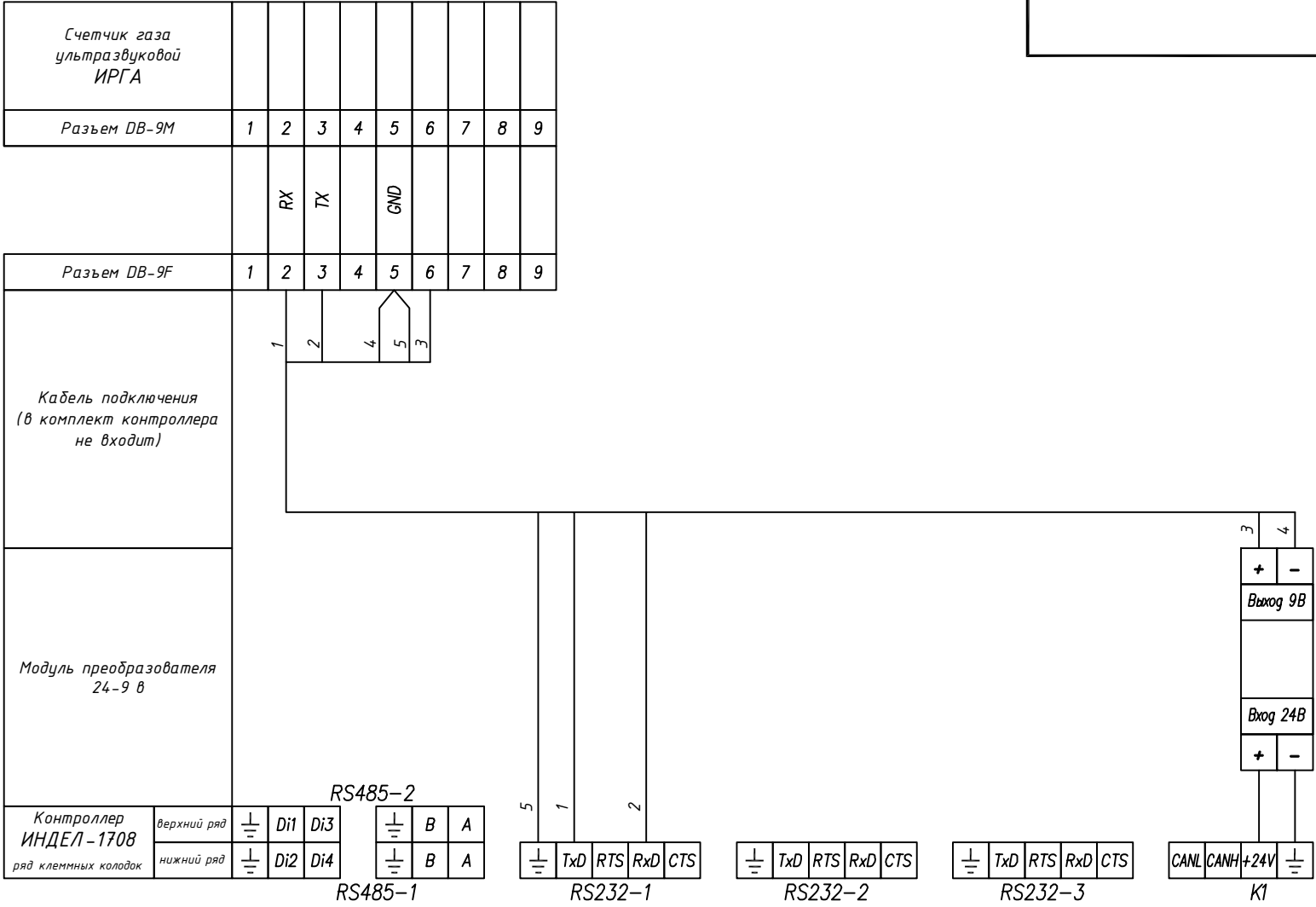
по RS232

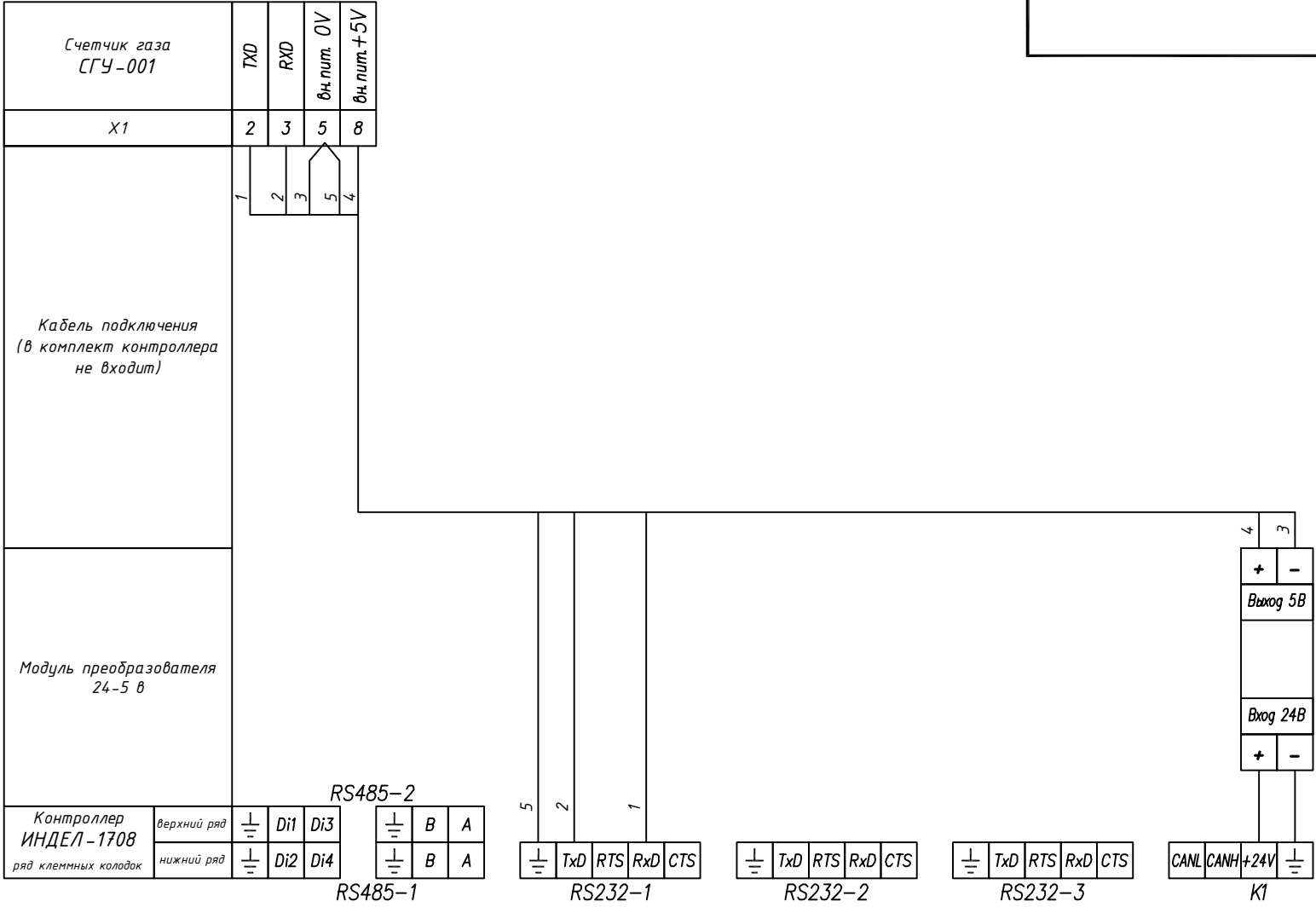
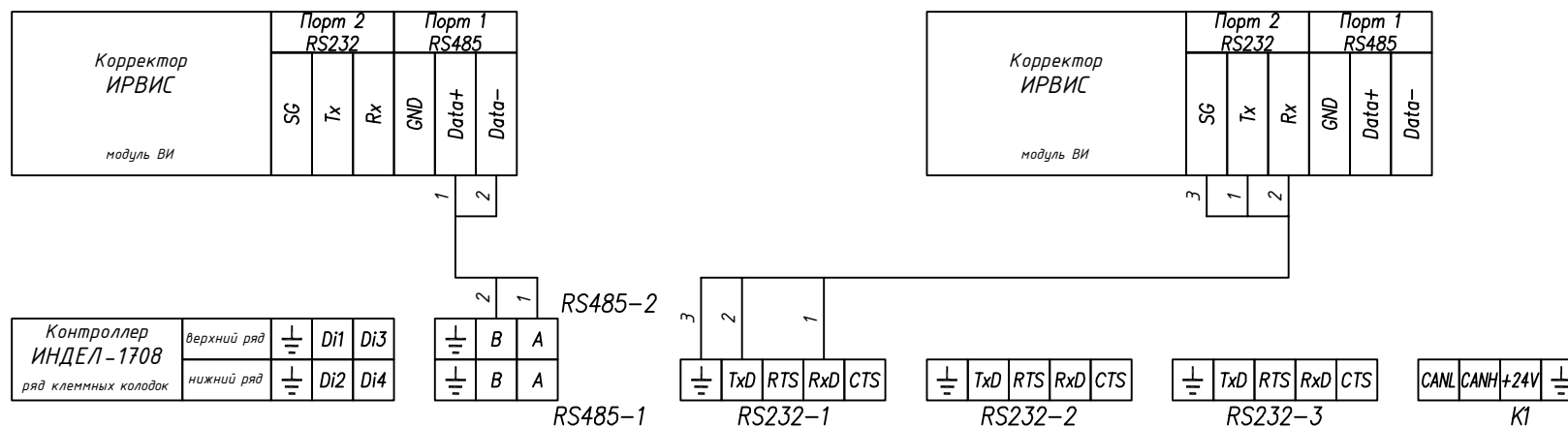

Внимание:

1. установить джампер "LOCK" в положение "БЛОК СНЯТ"
2. кнопкой "РЕЖИМ" найти меню "КОНСТАНТЫ".
3. войти в меню кнопкой "ВВОД"
4. ввести пароль "022345" (либо пароль, установленный газоснабжающей организацией).
5. Выбрать:

Порт 1 если подключение по RS485

или

Порт 2 если подключение по RS232

5. Установить:

Адрес в сети 1

Пароль в сети 0

Скорость обмена 9600

6. установить джампер "LOCK" в положение "БЛОК УСТАНОВЛЕН"

Схема подключения
вычислителя ИСТОК – ТМ

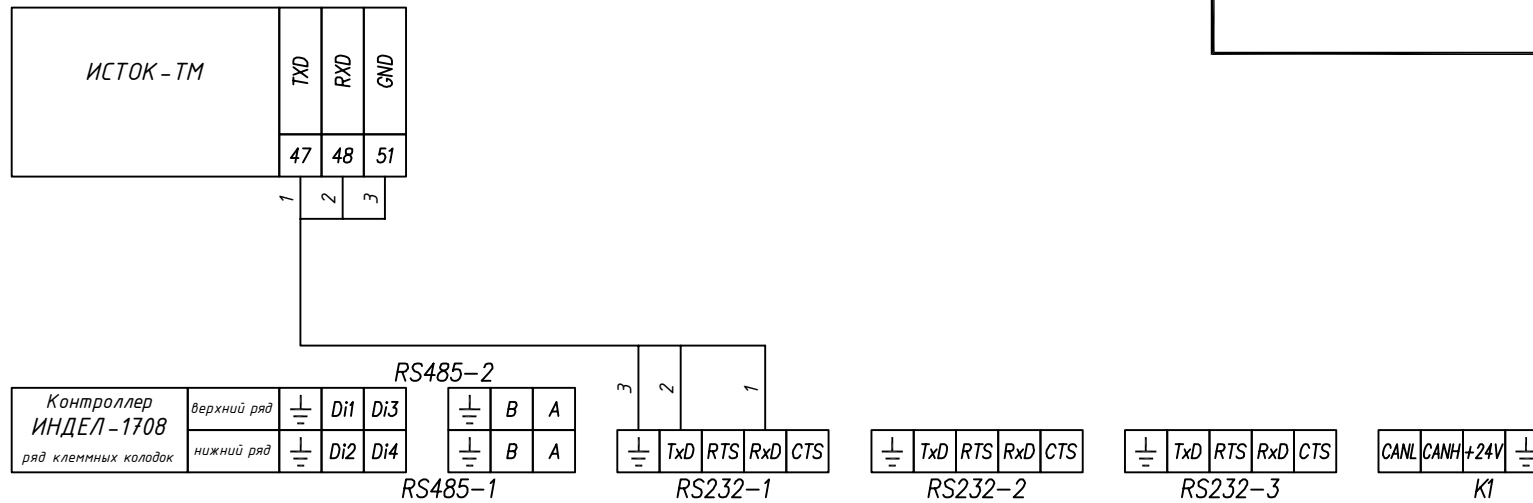

Внимание:

Программирование вычислителя ИСТОК – ТМ

Для перевода ИСТОК – ТМ в данный режим работы необходимо :

снять крышку клеммного отсека и нажать кнопку "PRG". На дисплее ИСТОК – ТМ появится надпись "ПРОГРАММИРОВАНИЕ".

НЕОБХОДИМО:

1. установить логический (сетевой) номер.

Программа "П06" – установка логического (сетевого) номера прибора.

Логический номер прибора используется при обмене информацией по каналам интерфейса в составе КТС .

Инициализация программы: "#", "0", "6".

Ввод номера производится после нажатия клавиши "*" и отображается в правом нижнем углу экрана .

Логический номер прибора **01**

2. выбрать режим работы интерфейса связи

Программа "П38" – выбор режима работы внешнего интерфейса связи ИСТОК – ТМ.

После инициализации программы выбор режима производится клавишами "С" или "D", выбор скорости клавишей "*".

(версия прибора 17/12/05 А00х):

протокол обмена **MODBUS RTU**

каналы интерфейса **RS232**

скорость обмена **9600**

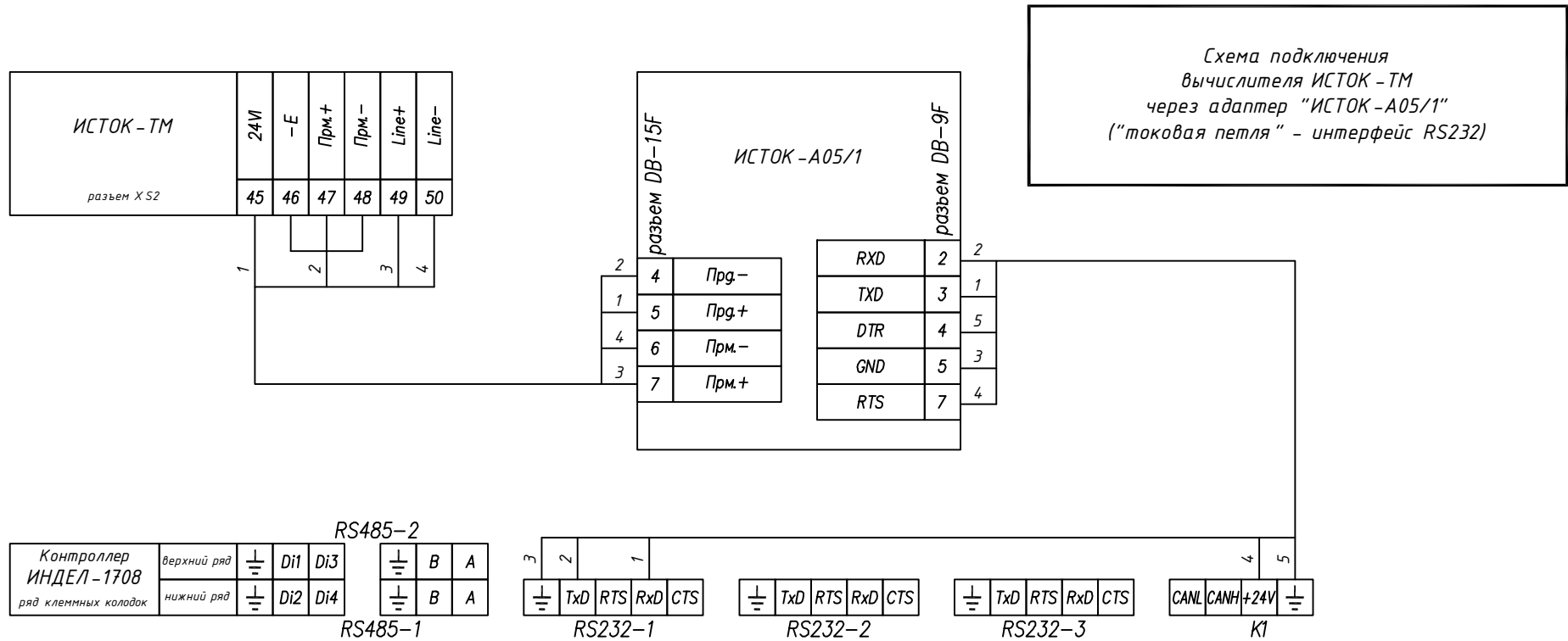

Внимание: для корректной работы контроллера напряжение между GND и RX должно быть $-5...-8V$, а между GND и TX $-6...-8V$.
Программирование вычислителя ИСТОК -ТМ

Для перевода ИСТОК -ТМ в данный режим работы необходимо:

снять крышку клеммного отсека и нажать кнопку "PRG". На дисплее ИСТОК -ТМ появится надпись "ПРОГРАММИРОВАНИЕ".

НЕОБХОДИМО:

1. установить логический (сетевой) номер.

Программа "П06" - установка логического (сетевого) номера прибора.

Логический номер прибора используется при обмене информацией по каналам интерфейса в составе КТС .

Инициализация программы: "#", "0", "6".

Ввод номера производится после нажатия клавиши "*" и отображается в правом нижнем углу экрана .

Логический номер прибора **01**

2. выбрать режим работы интерфейса связи

Программа "П38" - выбор режима работы внешнего интерфейса связи ИСТОК -ТМ.

После инициализации программы выбор режима производится клавишами "С" или "D", выбор скорости клавишей "*".

(версия прибора 01/10/04 В00х):

<u>протокол обмена</u>	система команд ИСТОК
<u>каналы интерфейса</u>	RS232
<u>скорость обмена</u>	4800

Схема подключения
вычислителя количества газа ВКГ -2



Схема подключения
корректора объема газа ЕК-270
через блок питания БПЭК-02М



Внимание!

Настройки:

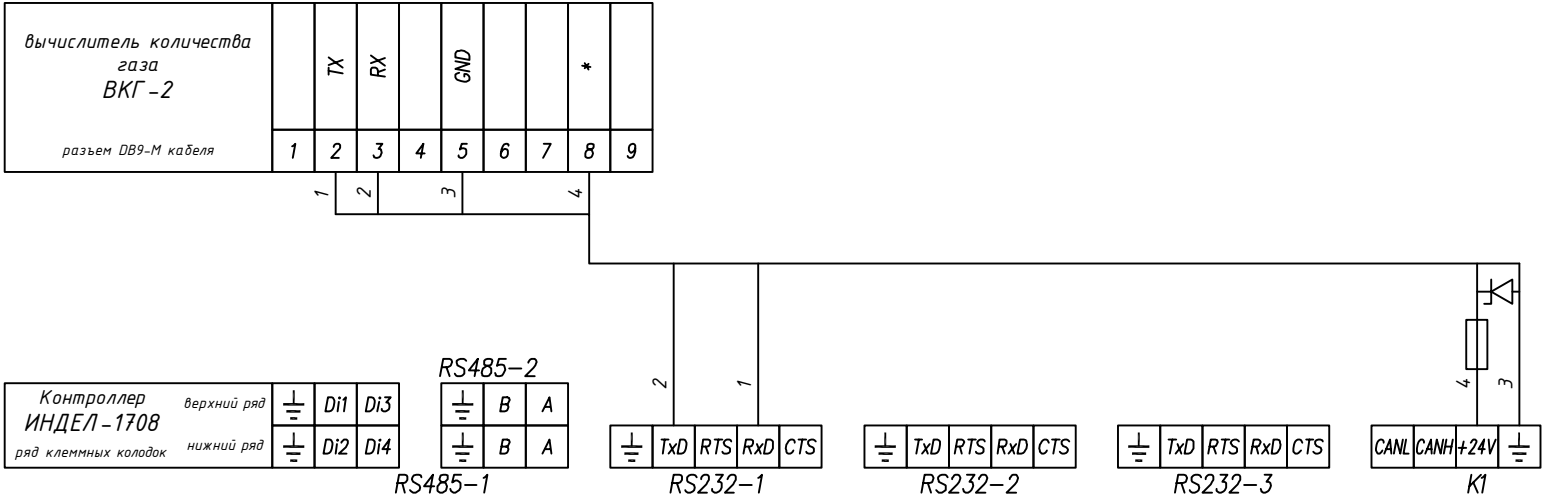
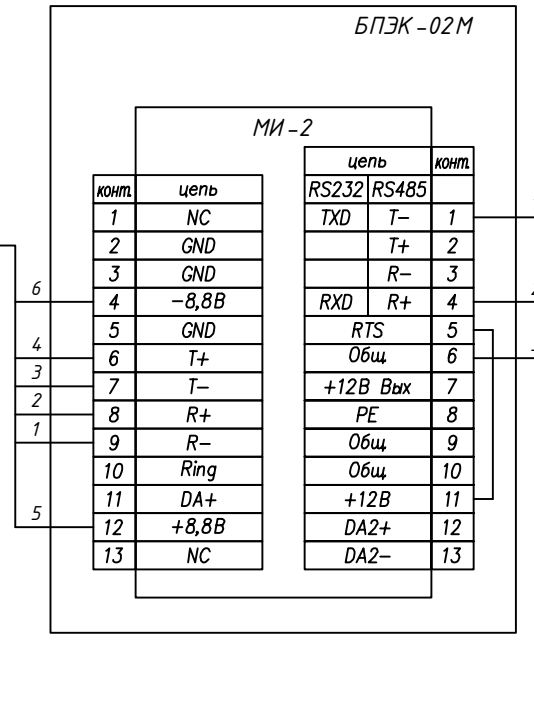
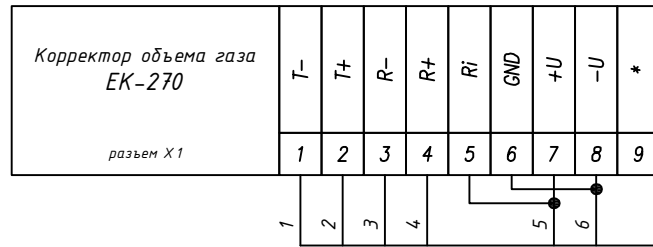
- В списке "СЕРВИС" устанавливаем Ст.Эп в 1 (вводим пароль в Код.П)
- в списке "ИНТЕРФЕЙС" устанавливаем параметры:
 - РИНТ2 =5
 - ИНТ2 =2 (8п1 для ЕК-270)
 - СИНТ2 =9600
 - ТИНТ2 =2 (485 для ЕК-270)



Схема подключения
корректора объема газа ЕК-270
через блок питания БПЭК-02



Внимание!

Настройки:

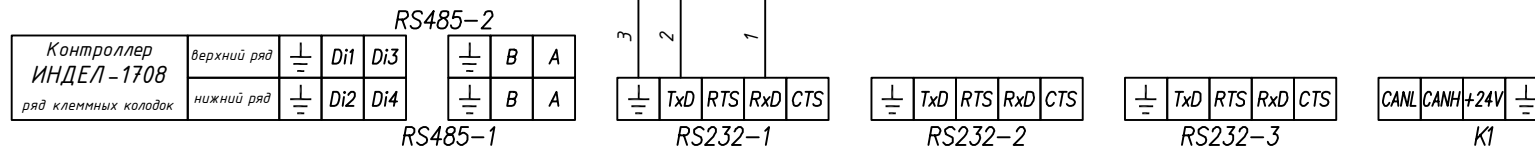
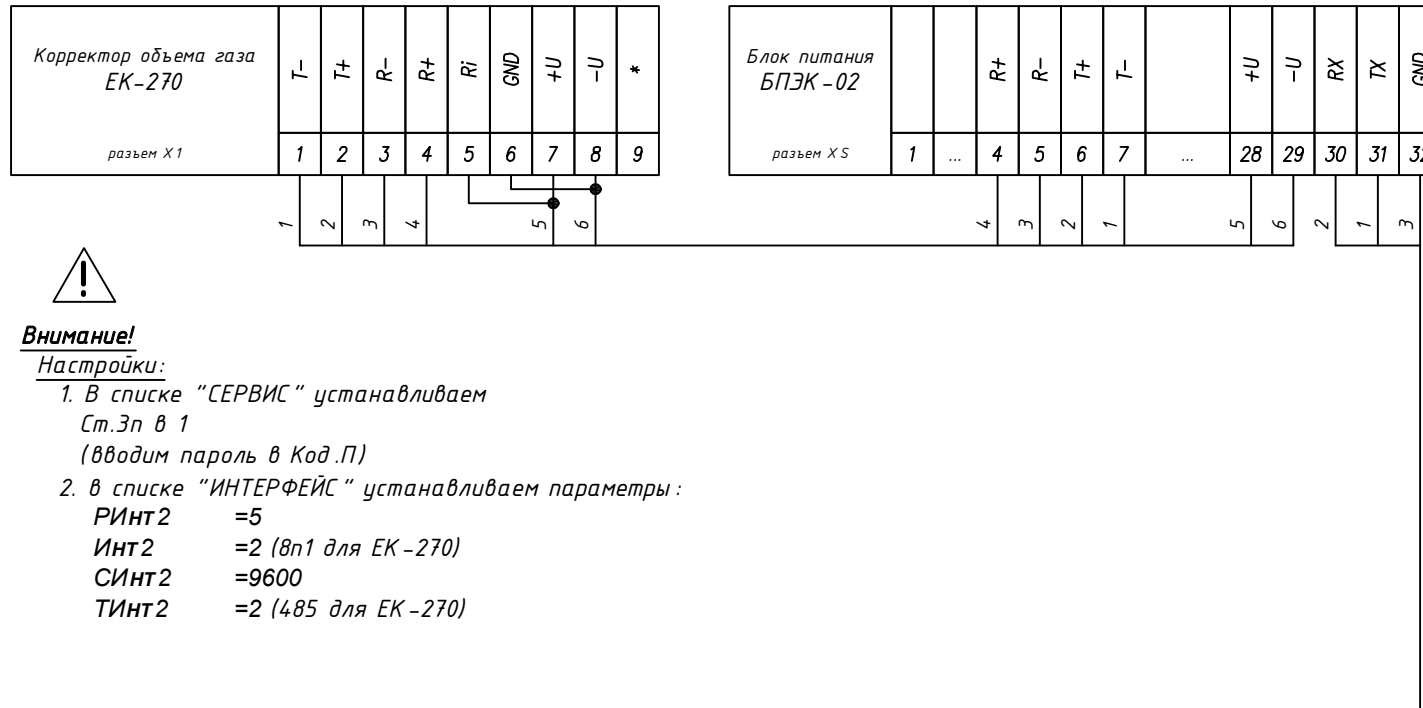
- В списке "СЕРВИС" устанавливаем Ст.Эп в 1 (вводим пароль в Код.П)
- в списке "ИНТЕРФЕЙС" устанавливаем параметры:
 - РИНТ2 =5
 - ИНТ2 =2 (8п1 для ЕК-270)
 - СИНТ2 =9600
 - ТИНТ2 =2 (485 для ЕК-270)



Схема подключения
корректора объема газа ЕК-260
через блок питания БПЭК-02М



Внимание!

Настройки:

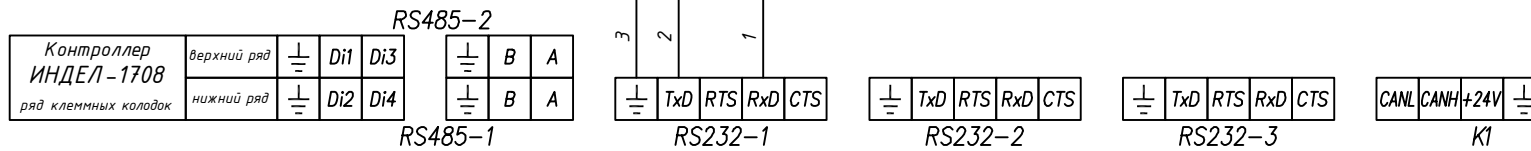
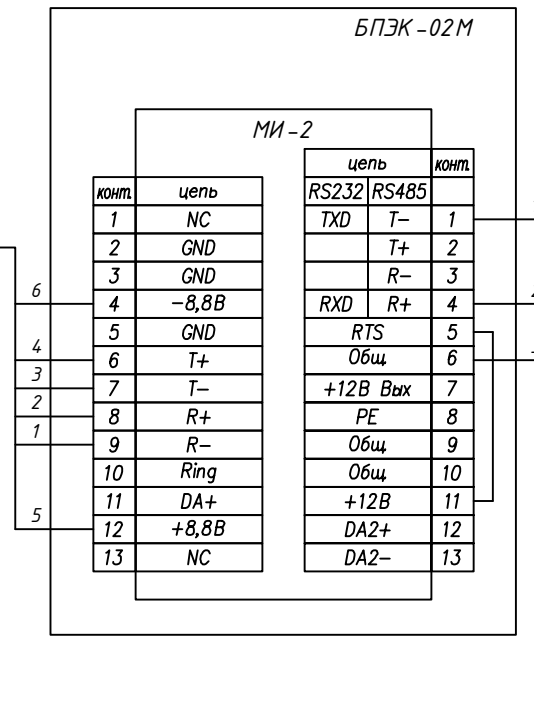
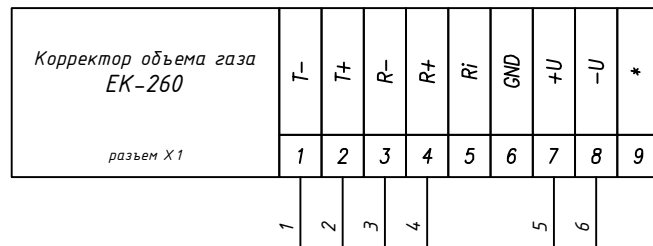
- В списке "СЕРВИС" устанавливаем Ст.Эп в 1 (вводим пароль в Код.П)

- в списке "ИНТЕРФЕЙС" устанавливаем параметры:

РИНТ2 =5
 ИНТ2 =2 (8п1 для ЕК-270)
 СИНТ2 =9600
 ТИНТ2 =2 (485 для ЕК-270)



Схема подключения
корректора объема газа ЕК-260
через блок питания БПЭК-02



Внимание!

Настройки:

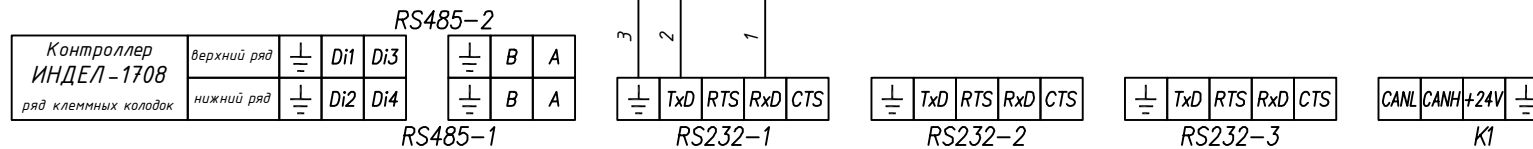
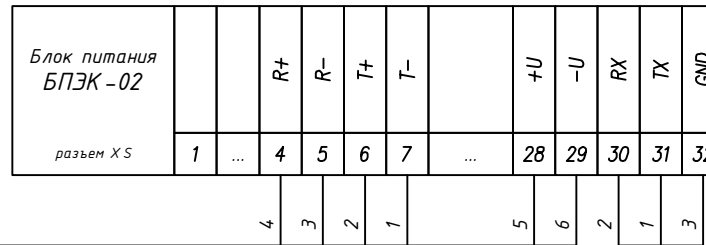
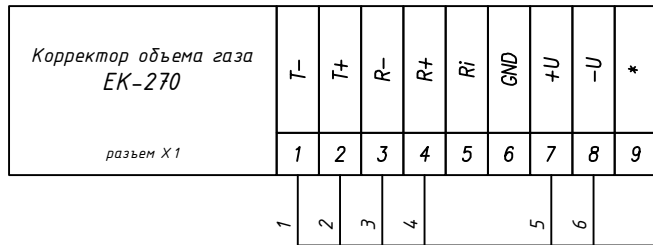
- В списке "СЕРВИС" устанавливаем Ст.Эп в 1
(вводим пароль в Код.П)
- в списке "ИНТЕРФЕЙС" устанавливаем параметры:
 - РИНТ2 =5
 - ИНТ2 =2 (8п1 для ЕК-270)
 - СИНТ2 =9600
 - ТИНТ2 =2 (485 для ЕК-270)



Схема подключения
вычислителя Turbo Flow TFG (GFG)
к контроллеру ИНДЕЛ -1708



ПРИМЕЧАНИЕ:

1. Кабель подключения в комплект контроллера не входит .
Заказывается дополнительно при заказе или
изготавливается самостоятельно .

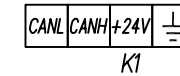
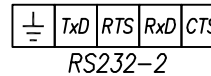
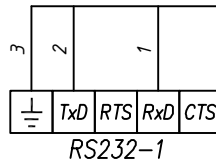
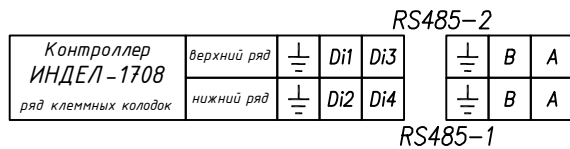
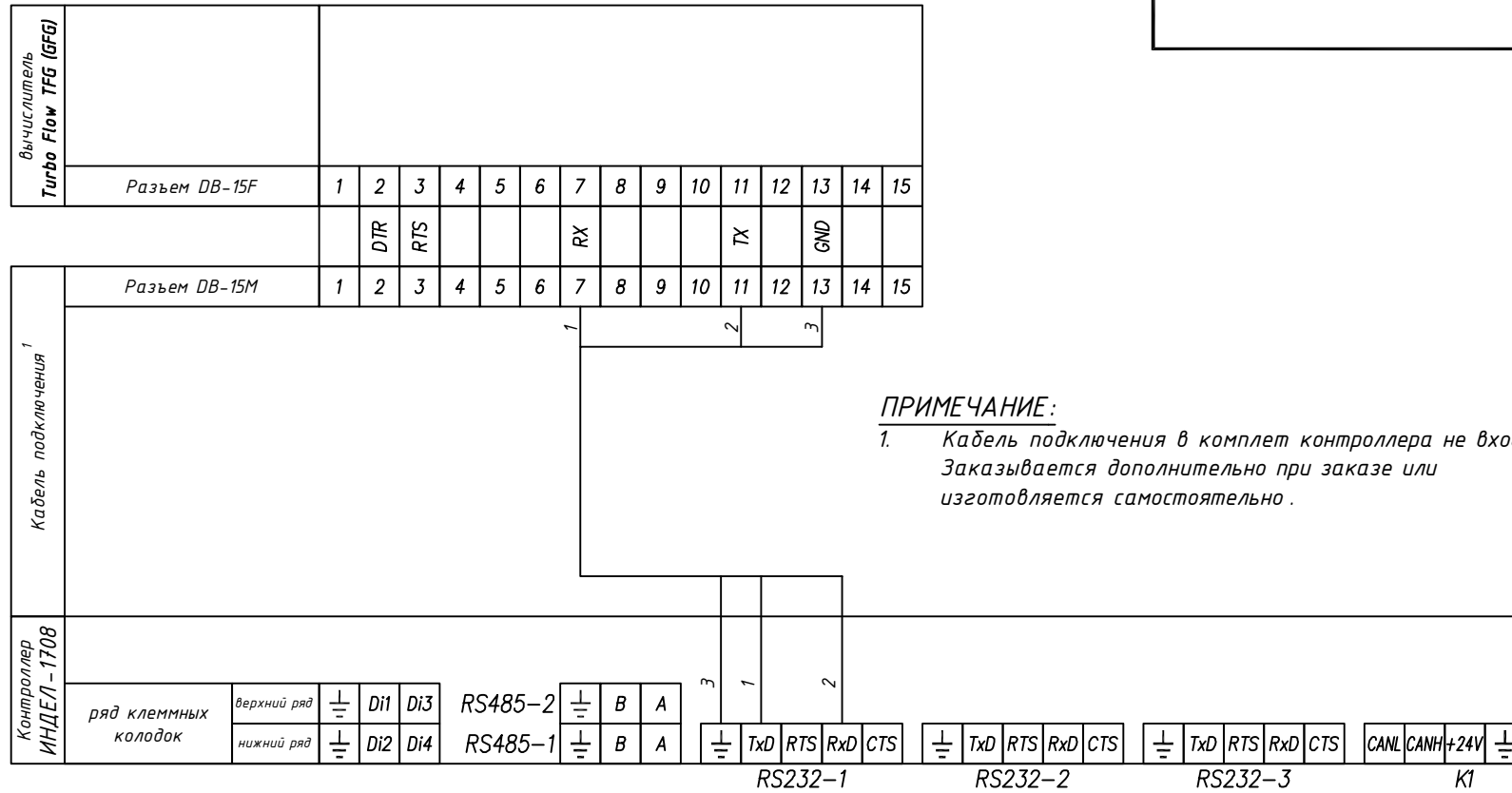
Схема подключения
Схема подключения корректора СПГ -761 к Индел
1708

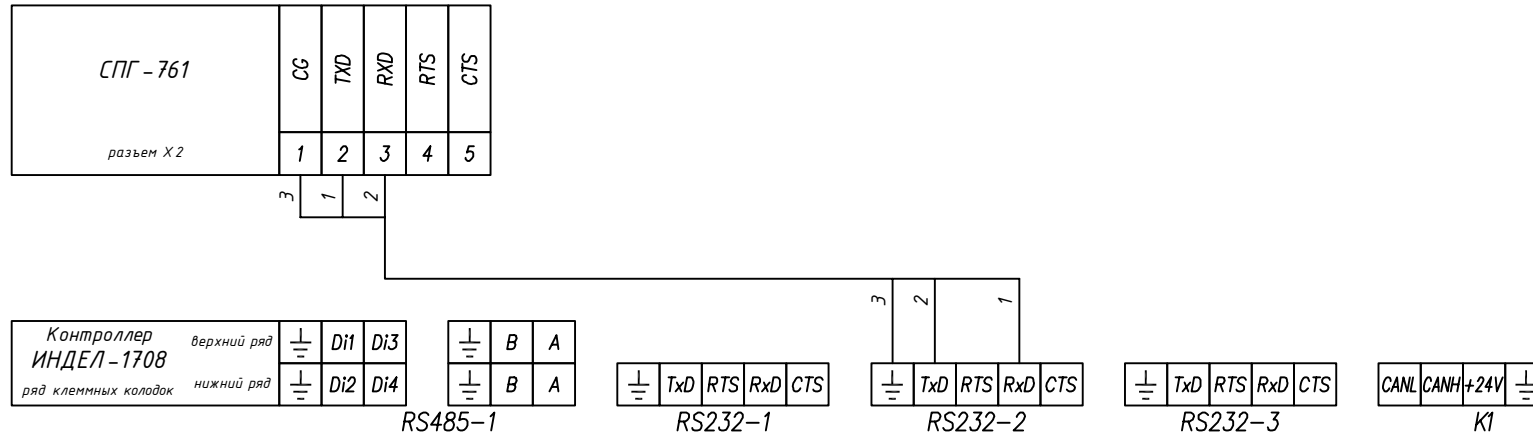

Примечание

Для корректной работы контроллера напряжение между GND и RX должно быть (-5...-8V), а между GND и TX (-6...-8V). Со стороны контроллера "ИНДЕЛ 1708" и вычислителя СПГ-761 подключения кабеля производится под винт. Длина кабеля не более 15 м.



Настройка:

Для корректной работы Контроллера "ИНДЕЛ 1708" необходимо произвести следующие настройки вычислителя СПГ -761:

1. Снять пломбу и открутить переднюю крышку
2. Выключаем защиту записи (положение переключателя вниз)
3. Входим в пункт меню "ВВД":
 - а) нажимаем кнопки в седующем порядке "МЕНЮ" - "ВНИЗ" - "ВЛЕВО" - "ВЛЕВО" - "ВЛЕВО" - "ВНИЗ"
 - б) нажимаем "МЕНЮ", находим пункт "ПРИБОР", входим в него (стрелка "ВНИЗ" на приборной панели), входим в пункт "ВВД"
4. Пользуясь стрелками "ВПРАВО"/"ВЛЕВО" подводим курсор к нужному символу и нажимаем "ВВЕРХ"
5. Набираем 003
6. При появлении вопросительного знака (?) после 003, добираем цифры 1050000004
7. На экране должно высветиться 003?1050000004, нажимаем "ВНИЗ"
8. Включаем защиту записи (положения переключателя вверх). Настройки завершены

Схема подключения
корректора ULTRAMAG к Индел 1708 по RS-485

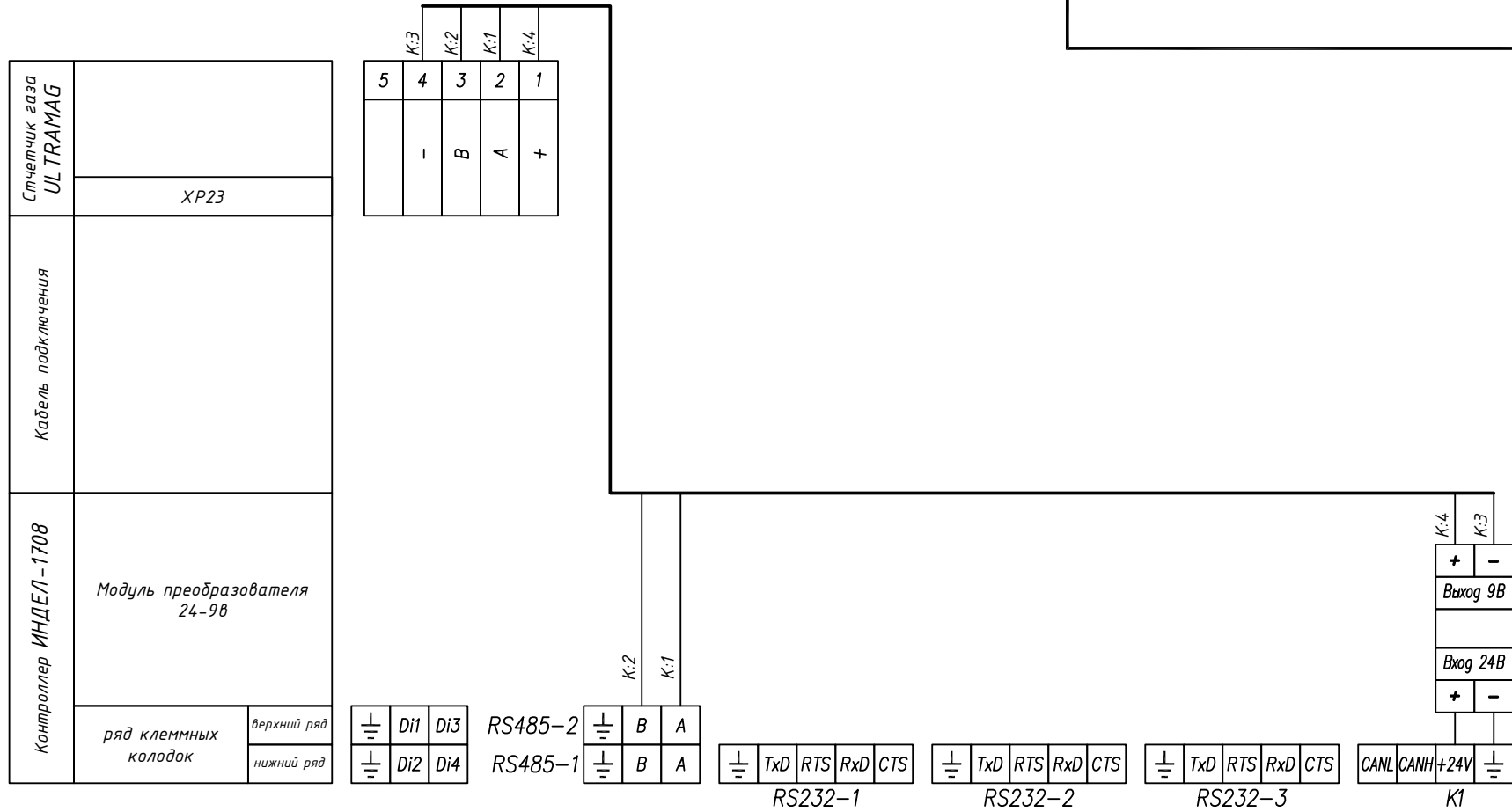

Примечание

Для корректной работы электронного корректора необходимо использовать внешний источник питания, который предоставляется производителем ULTRAMAG.

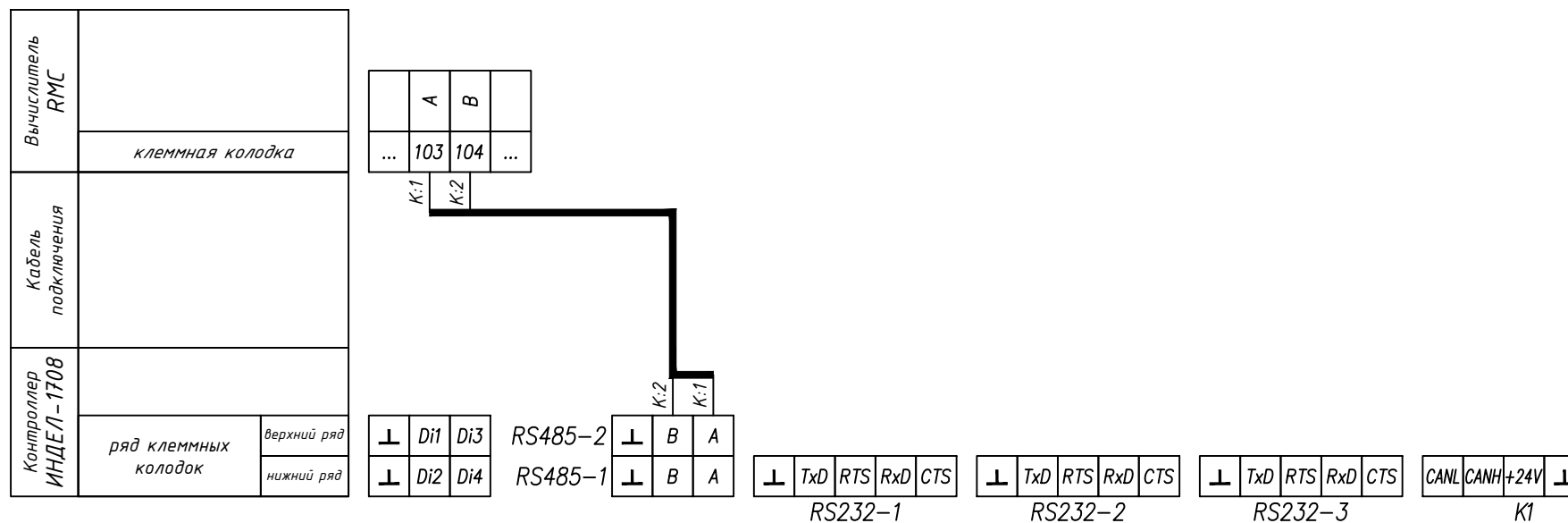

Внимание:

Настройка вычислителя RMC

Для изменения настроек необходимо знать пароль.

НЕОБХОДИМО:

1. изменить скорость работы с внешним устройством:

Menu ▷ Setup (All Parametr) ▷ Communication ▷ RS232/RS485(2)

Установить:

Unit = 1

Baudrate = 19200