

*Альбом схем подключения
контроллера ИНДЕЛ-1734
к приборам учета тепла
и регулирования*

Теплосчетчики

Схема подключения
 контроллера ИНДЕЛ-1734
 к теплосчетчику ТЭРМ-02-3(4)
 (по RS232)

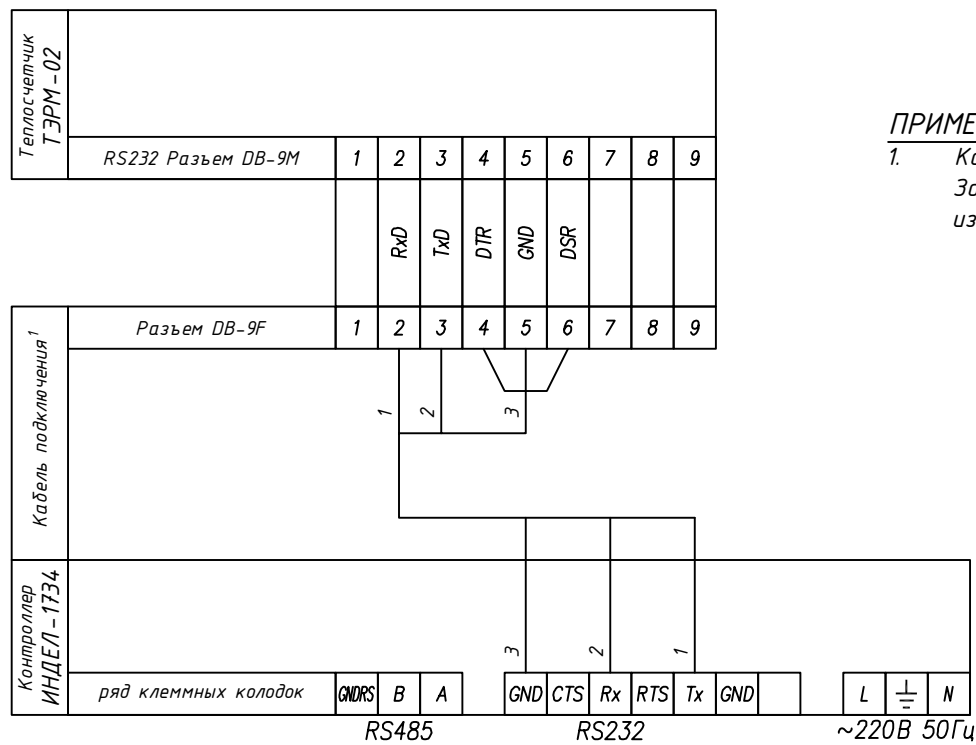

ПРИМЕЧАНИЕ:

1. Кабель подключения в комплект контроллера не входит .
 Заказывается дополнительно при заказе или
 изготавливается самостоятельно .

Схема подключения
контроллера ИНДЕЛ-1734
к теплосчетчику ТЭРМ-02-6(9)
(по RS232)

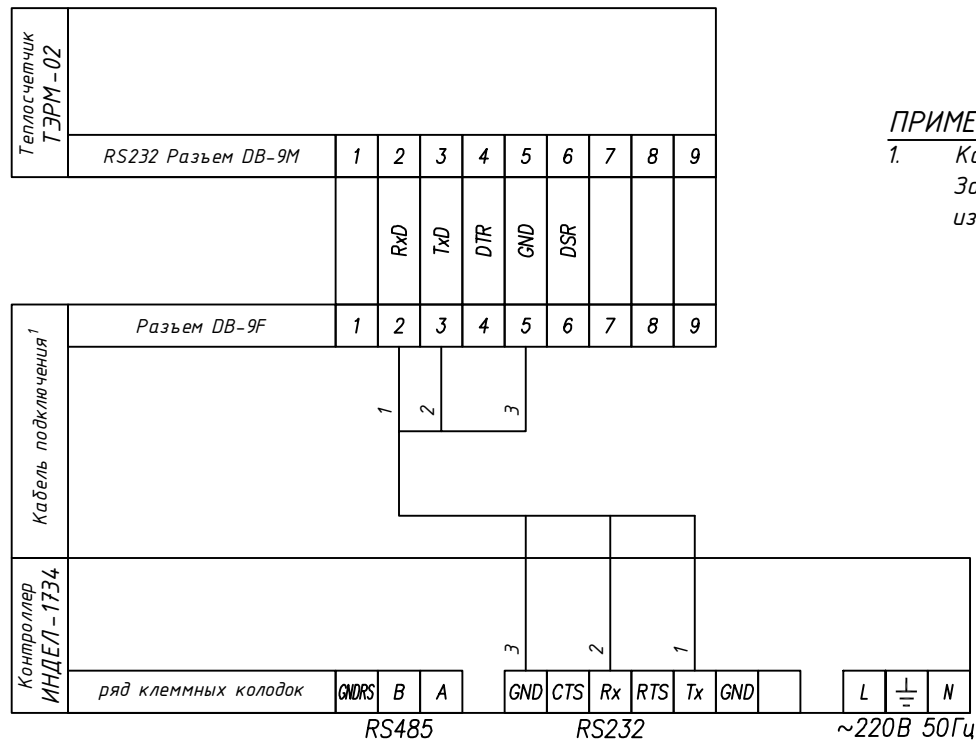

ПРИМЕЧАНИЕ:

1. Кабель подключения в комплект контроллера не входит .
Заказывается дополнительно при заказе или
изготавливается самостоятельно .

Схема подключения
 контроллера ИНДЕЛ-1734
 к теплосчетчику ЭСКО МТР-06
 (по RS232)

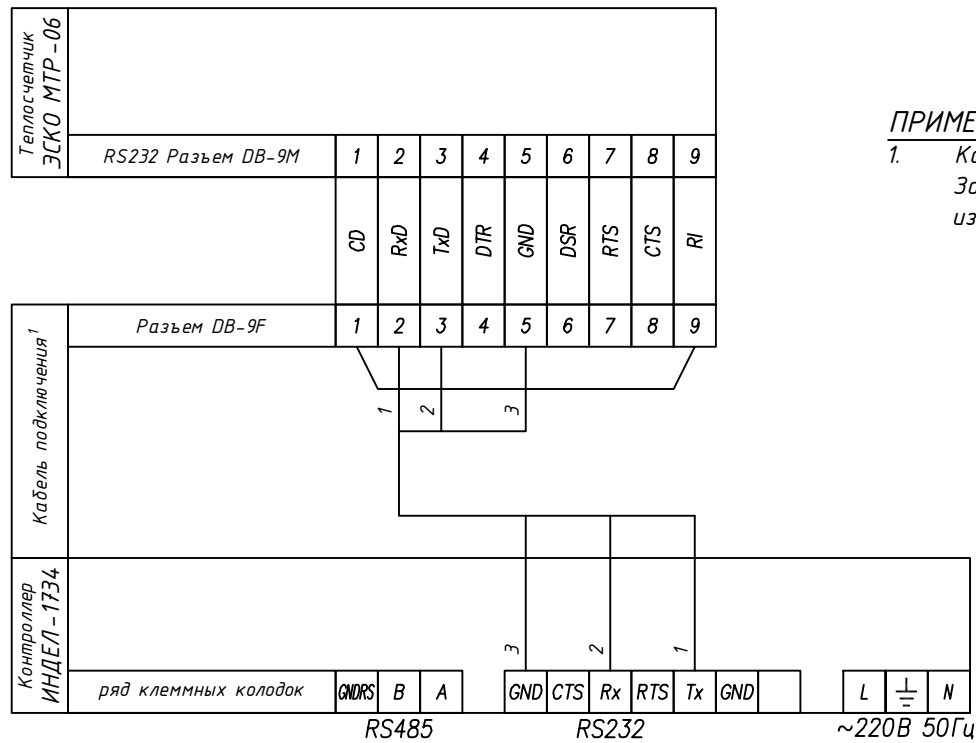

ПРИМЕЧАНИЕ:

1. Кабель подключения в комплект контроллера не входит .
 Заказывается дополнительно при заказе или
 изготавливается самостоятельно .

Схема подключения
контроллера ИНДЕЛ-1734
к теплосчетчику СКМ-2
(по RS232)

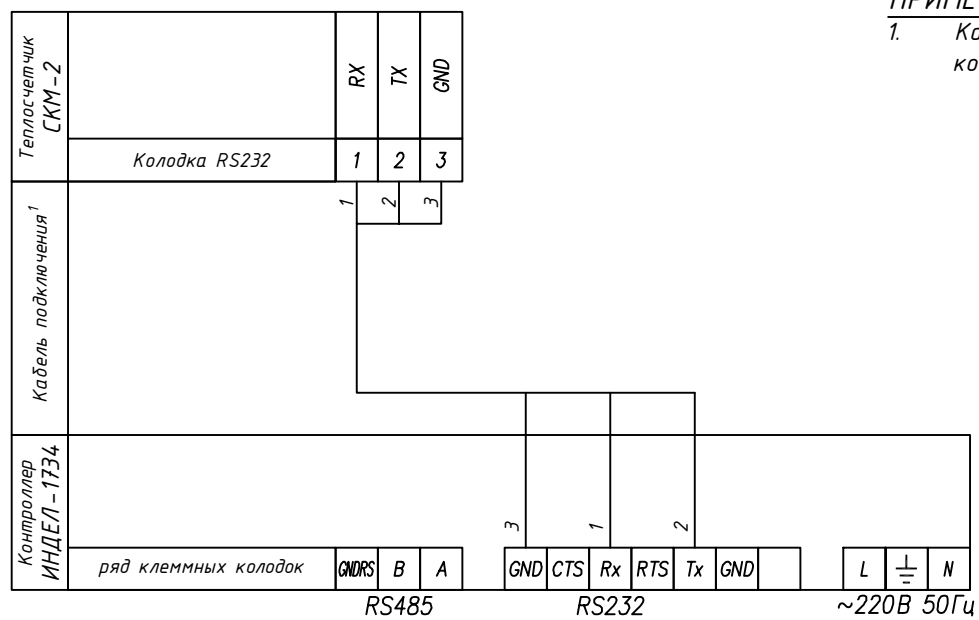

ПРИМЕЧАНИЕ:

1. Кабель подключения типа "витая пара" в комплект контроллера не входит.

Схема подключения
контроллера ИНДЕЛ-1734
к теплосчетчику SKU-02
(по RS232)

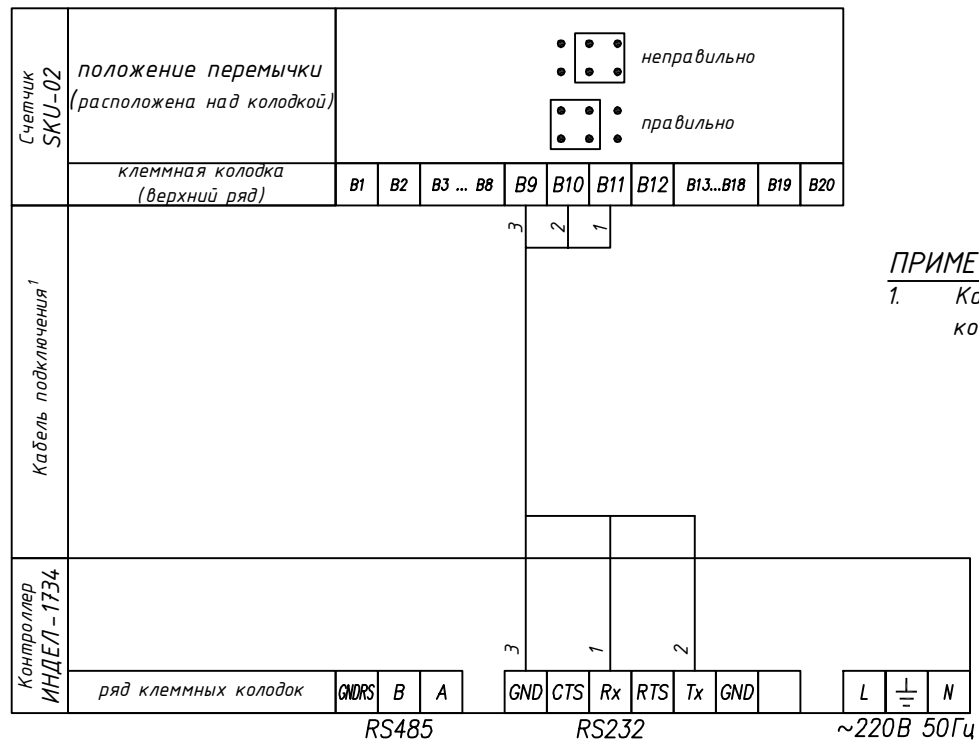

ПРИМЕЧАНИЕ:

1. Кабель подключения типа "витая пара" в комплект контроллера не входит.

Схема подключения
контроллера ИНДЕЛ-1734
к теплосчетчику SKU-02-B
(по RS232)

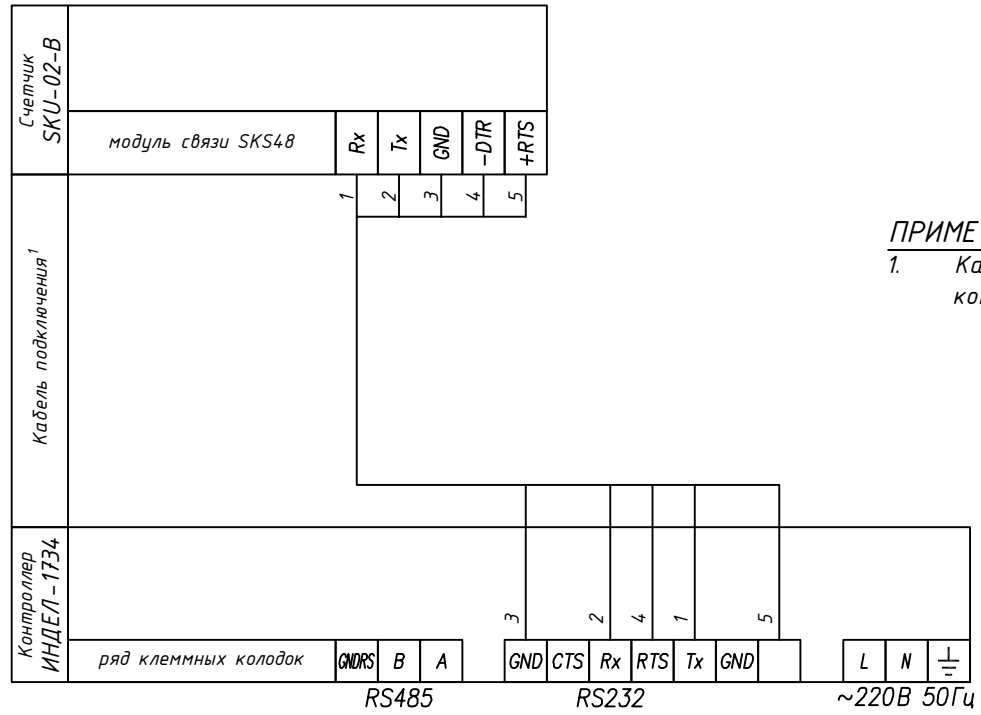

ПРИМЕЧАНИЕ:

1. Кабель подключения типа "витая пара" в комплект контроллера не входит.

Схема подключения
контроллера ИНДЕЛ-1708
к теплосчетчику "Струмень" ТС-07
(по RS232)

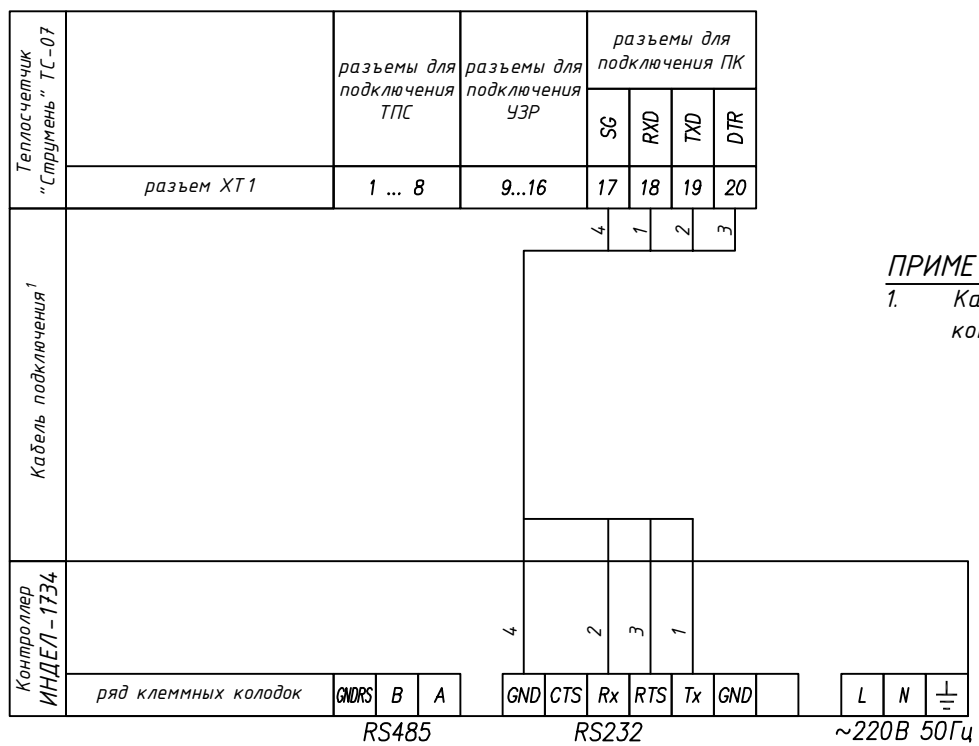

ПРИМЕЧАНИЕ:

1. Кабель подключения типа "витая пара" в комплект контроллера не входит.

Схема подключения
контроллера ИНДЕЛ-1734
к теплосчетчику "Струмень" ТС-05(07) [2011 г.]
(по RS232)

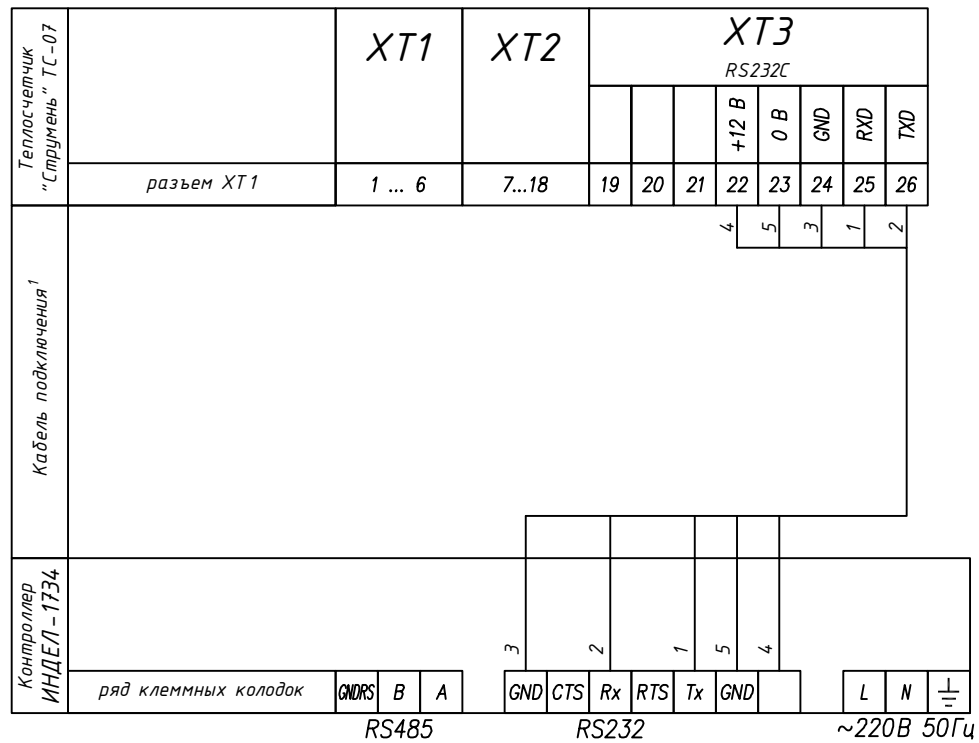

ПРИМЕЧАНИЕ:

1. Тип интерфейса определяется по последней цифре условного обозначения счетчика:

ТС-05(07) X X X X . X X X X - X X X X

Тип интерфейса:

- "2" - RS232C
- "3" - RS485

2. Кабель подключения типа "витая пара" в комплект контроллера не входит.

Схема подключения
контроллера ИНДЕЛ-1734
к теплосчетчику "Струмень" ТС-05(07) [2011 г.]
(по RS485)

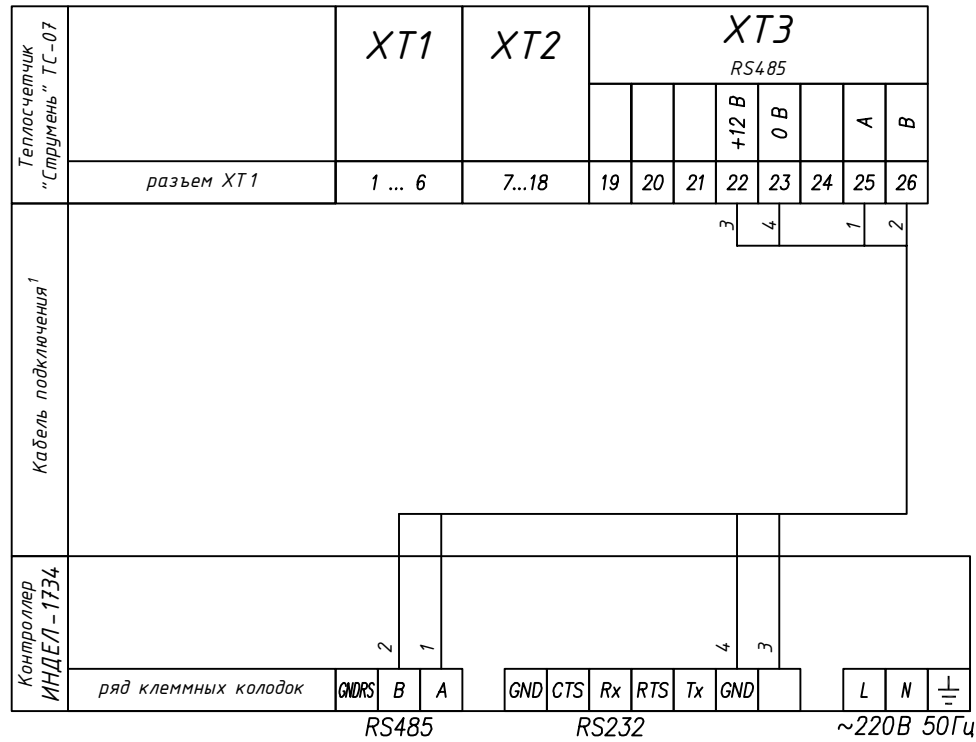

ПРИМЕЧАНИЕ:

1. Тип интерфейса определяется по последней цифре условного обозначения счетчика:

ТС-05(07) X X X X . X X X X - X X X X

Тип интерфейса:

- "2" - RS232C
- "3" - RS485

2. Кабель подключения типа "витая пара" в комплект контроллера не входит.

Схема подключения
контроллера ИНДЕЛ-1734
к теплосчетчику "Струмень" ТС-07-К7
(по RS232)

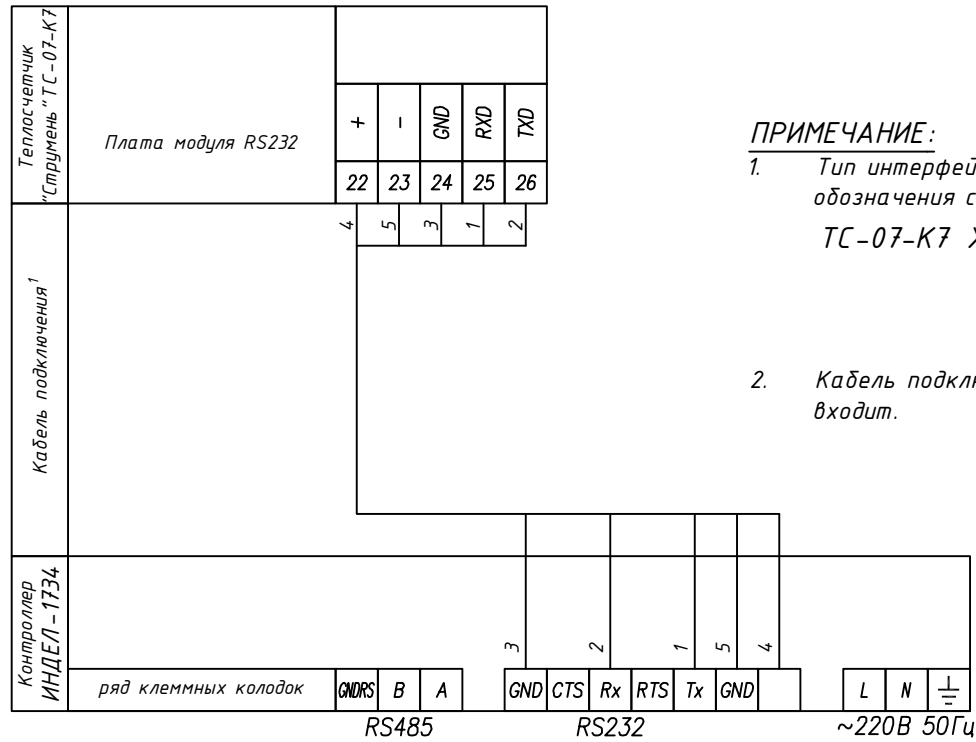

ПРИМЕЧАНИЕ:

1. Тип интерфейса определяется по последней цифре условного обозначения счетчика:

ТС-07-К7 XXXX-XX X/XX X/XX X-XX.X/XX-XXX

Тип интерфейса:

- "E" - RS232C
- "F" - RS485

2. Кабель подключения типа "витая пара" в комплект контроллера не входит.

Схема подключения
контроллера ИНДЕЛ-1734
к теплосчетчику "Струмень" ТС-07-К7
(по RS285)

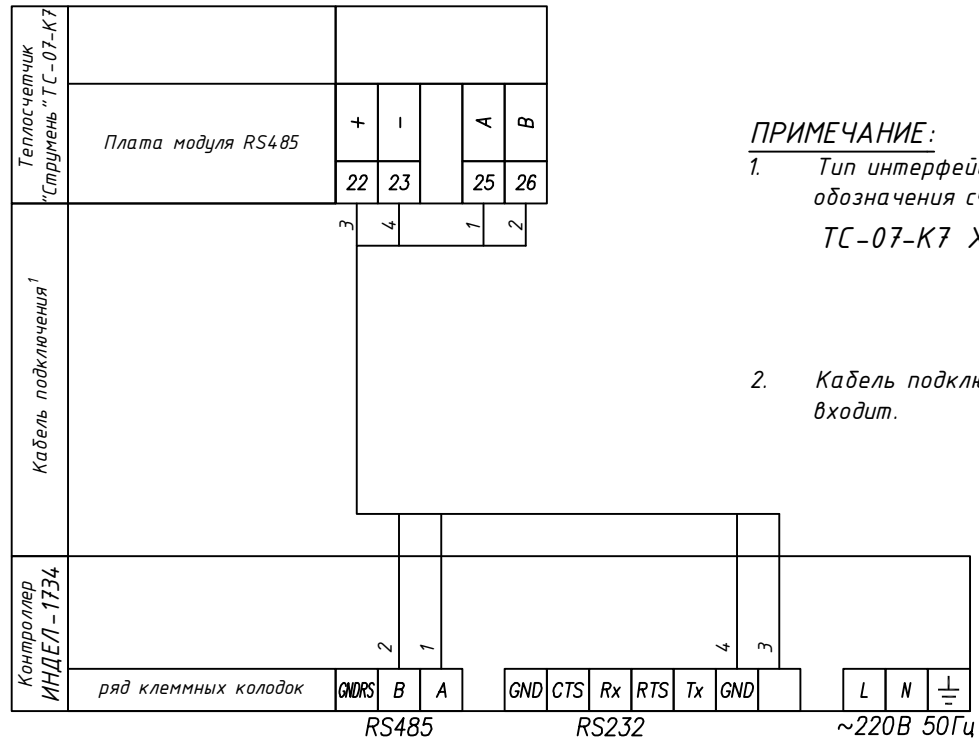

ПРИМЕЧАНИЕ:

1. Тип интерфейса определяется по последней цифре условного обозначения счетчика:

ТС-07-К7 XXXX-XX X/XX X/XX X-XX.X/XX-XXX

Тип интерфейса:

- "E" - RS232C
- "F" - RS485

2. Кабель подключения типа "витая пара" в комплект контроллера не входит.

*Альбом схем подключения
контроллера ИНДЕЛ-1734
к приборов учета тепла
и регулирования*

Регуляторы

Схема подключения контроллера ИНДЕЛ-1708 к регулятору RT-2000R (по RS485)

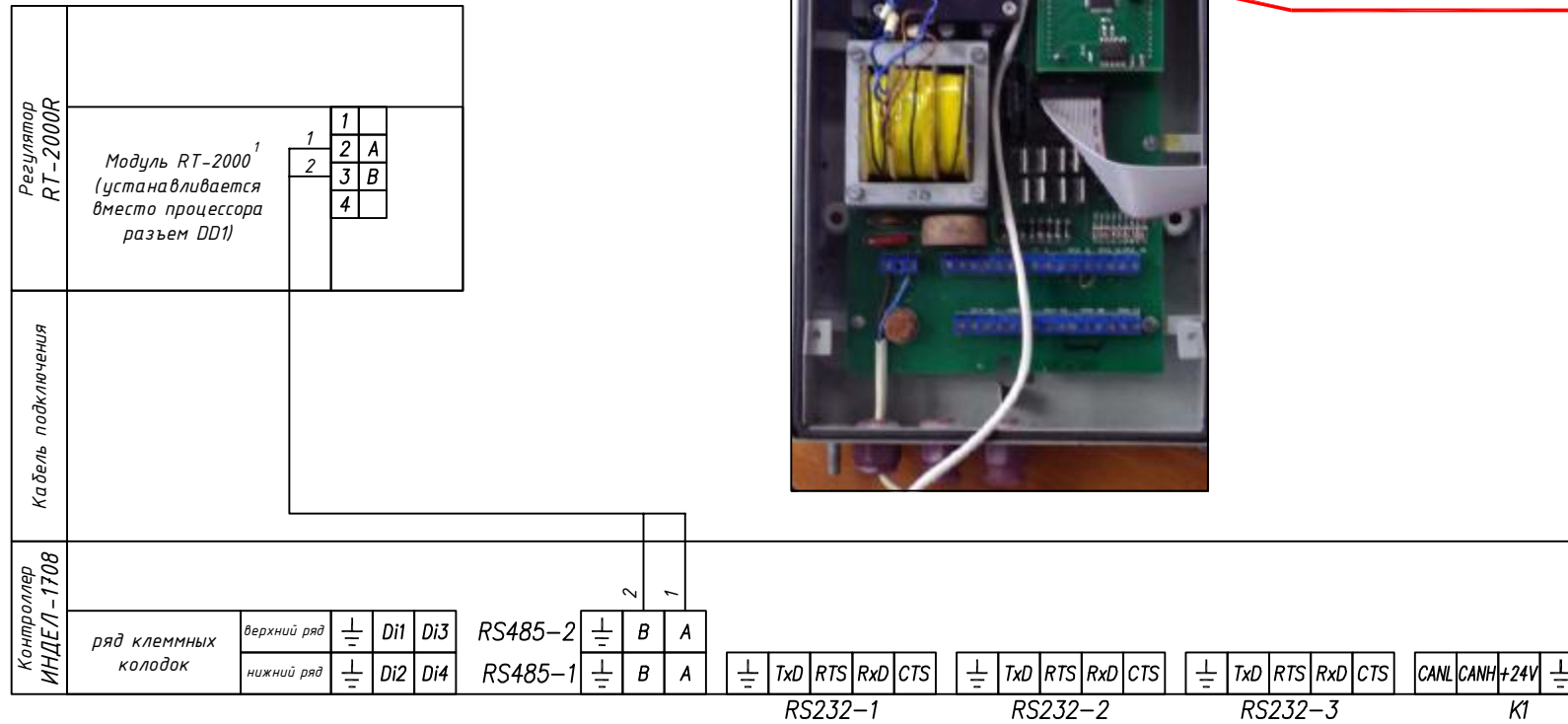

ПРИМЕЧАНИЕ:

1. Модуль RT-2000 с кабелем подключения поставляется вместе с контроллером ИНДЕЛ-1708 по отдельной заявке.

Схема подключения
контроллера ИНДЕЛ-1708
к регулятору РТ-2000А(РТ-2010)

по RS485

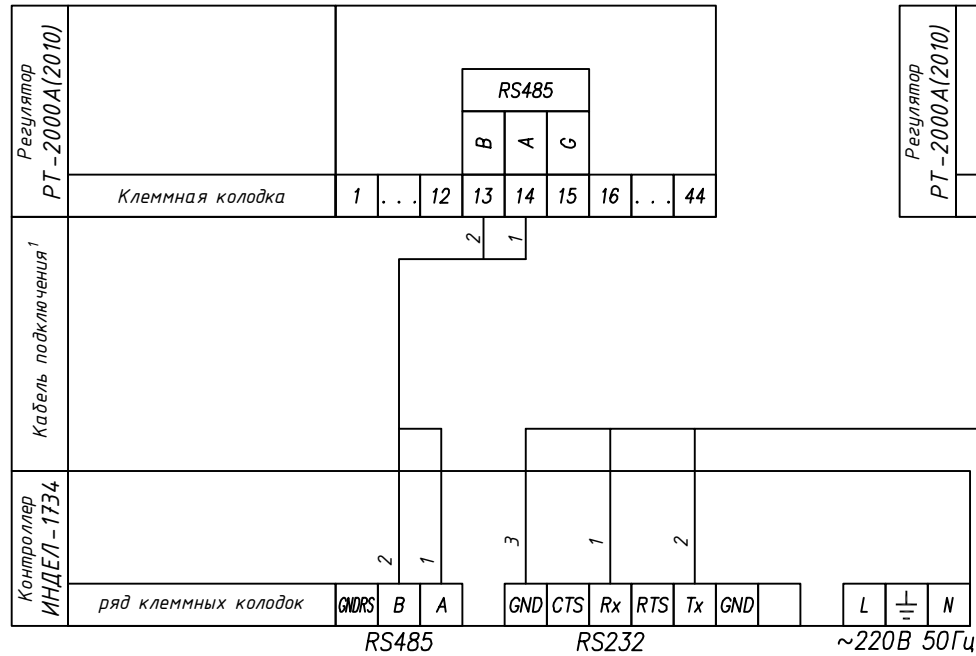

по RS232

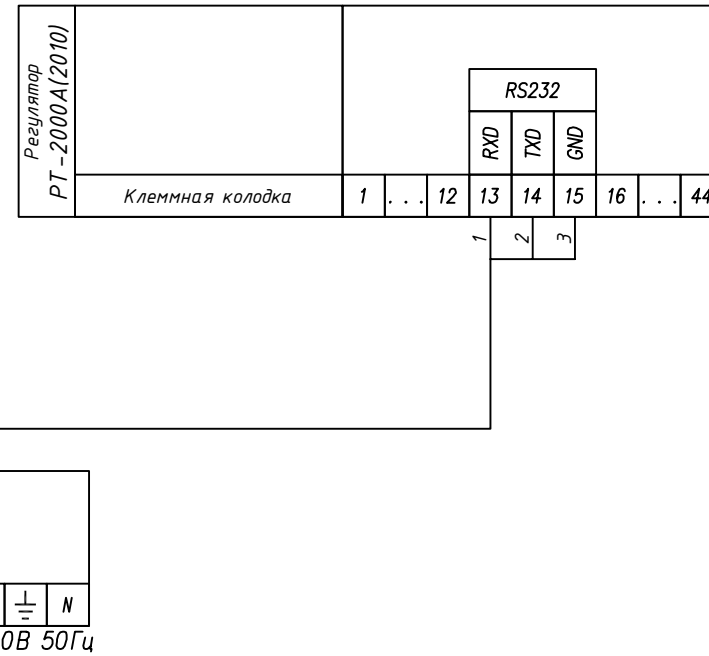

ПРИМЕЧАНИЕ:

1. Кабель подключения типа "витая пара" в комплект контроллера не входит.

Схема подключения
контроллера ИНДЕЛ-1708
к регулятору РТ-2000Д

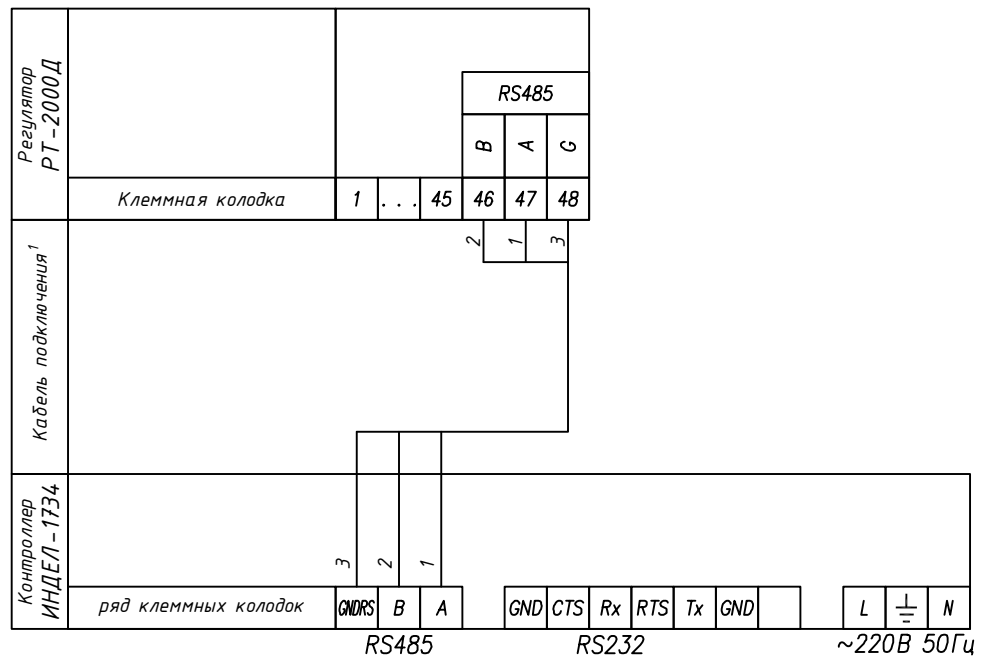

ПРИМЕЧАНИЕ:

1. Кабель подключения типа "витая пара" в комплект контроллера не входит.

Схема подключения
контроллера ИНДЕЛ-1708
к регулятору РТ-2012

по RS485

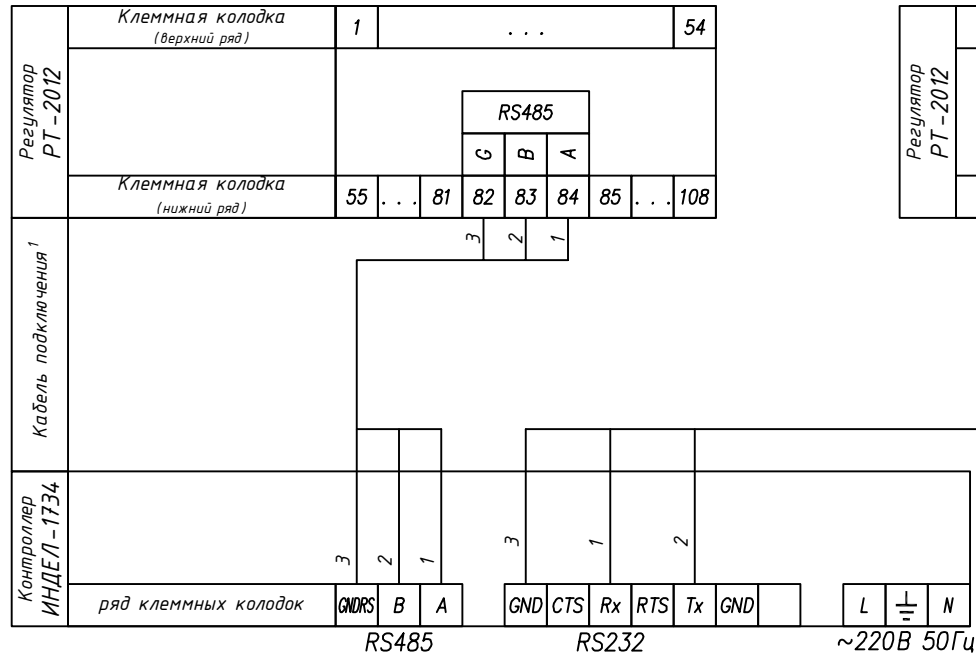

по RS232

в случае поставки по заявке

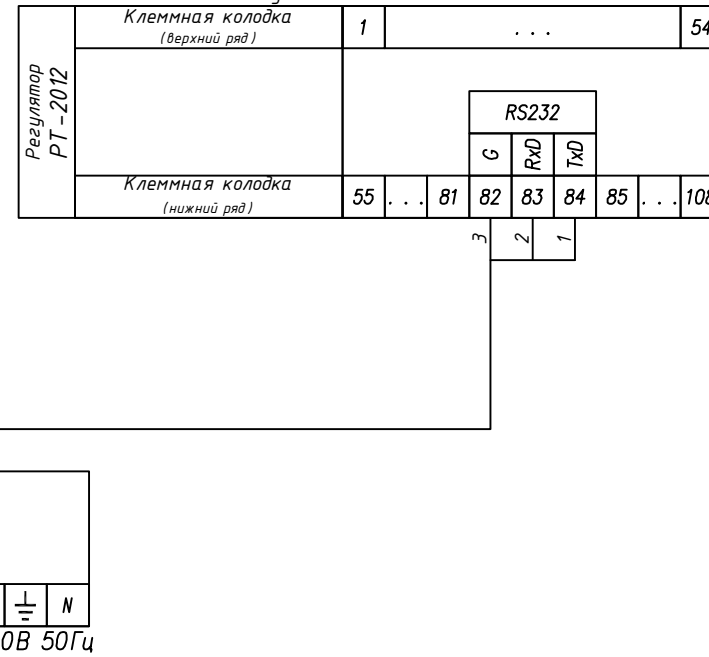

ПРИМЕЧАНИЕ:

1. Кабель подключения типа "витая пара" в комплект контроллера не входит.
2. Регулятор поставляется с интерфейсом RS485 - с гальванической изоляцией от всех остальных цепей. Возможна установка интерфейса RS232 по заказу потребителя.

Схема подключения
контроллера ИНДЕЛ-1708
к регулятора
РТМ-03

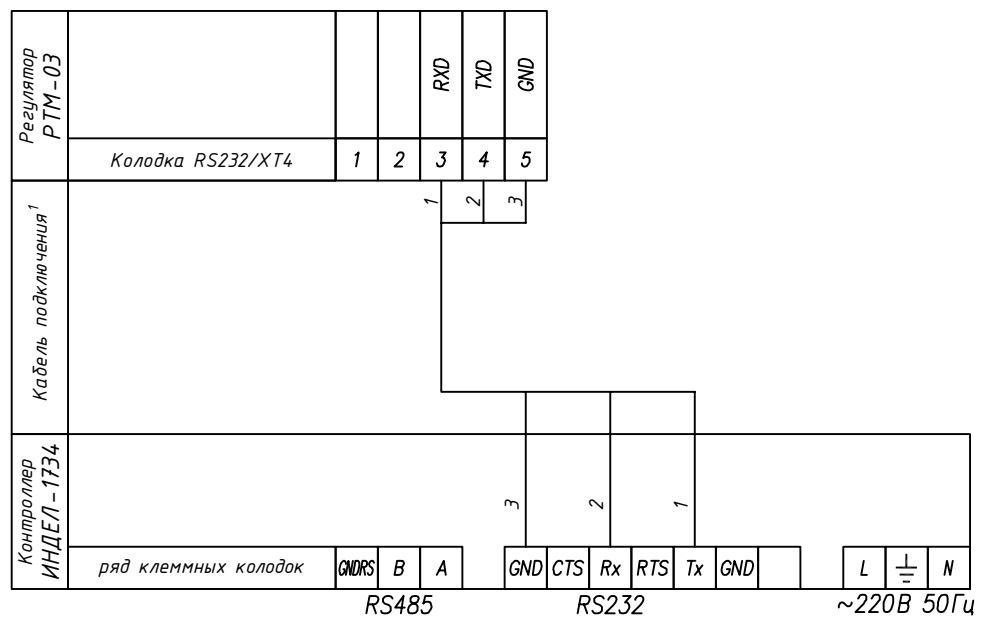

ПРИМЕЧАНИЕ:

1. Кабель подключения типа "витая пара" в комплект контроллера не входит.

Схема подключения
контроллера ИНДЕЛ-1708
к регулятору РТМ-02/03М

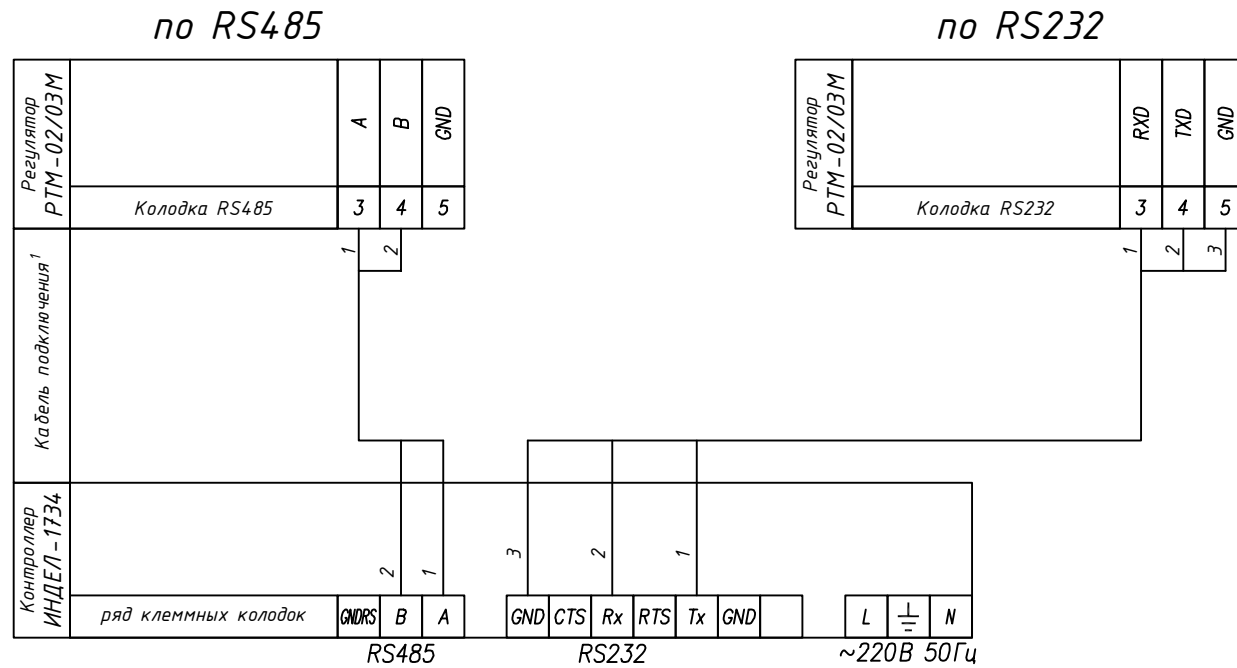

ПРИМЕЧАНИЕ:

1. Кабель подключения типа "витая пара" в комплект контроллера не входит.
2. Тип интерфейса регулятора определяется по последней цифре в обозначении исполнения РТ :
РТМ-03М XY0.AB0.D.E

Тип интерфейса:

- "1" - RS232C
- "2" - RS485
- "3" - оптический порт

Схема подключения
контроллера ИНДЕЛ-1708
к регулятору
ВТР-10И

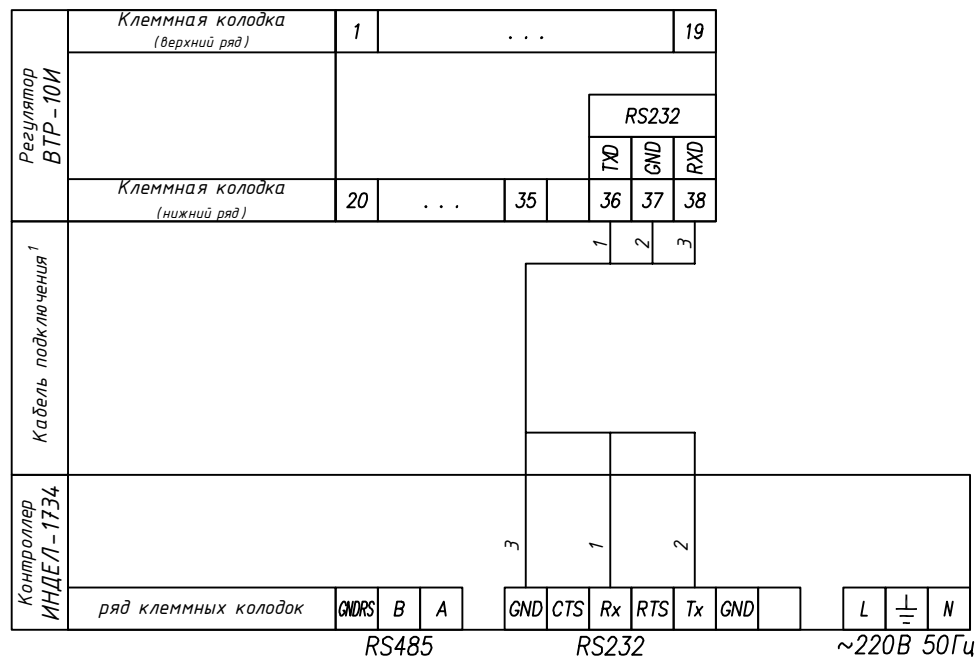

ПРИМЕЧАНИЕ:

1. Кабель подключения типа "витая пара" в комплект контроллера не входит.

Схема подключения
контроллера ИНДЕЛ-1708
к регулятору
ВТР-20И

ВТР-20И

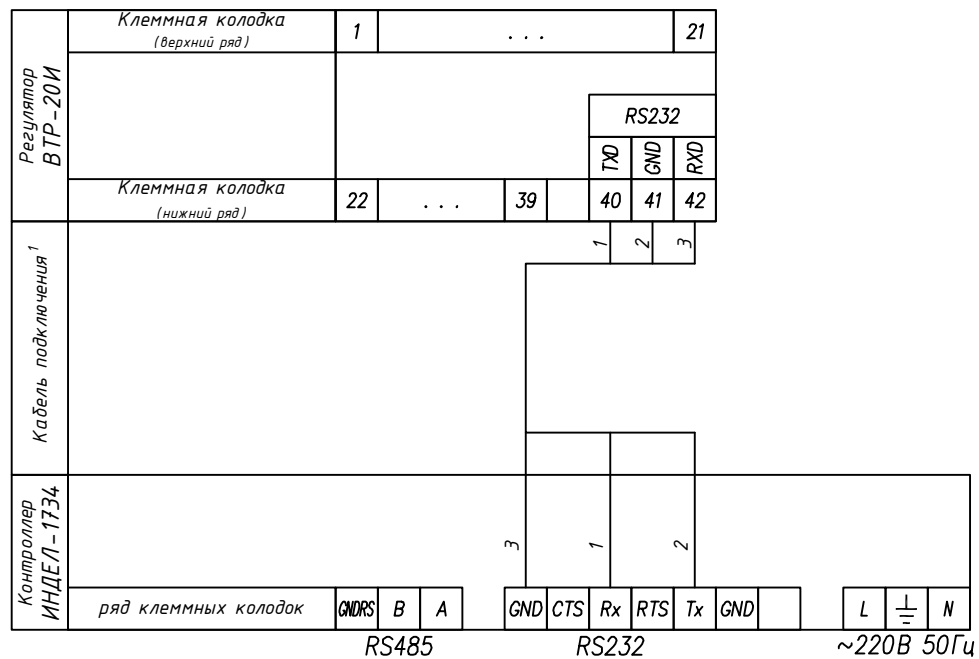

ПРИМЕЧАНИЕ:

1. Кабель подключения типа "витая пара" в комплект контроллера не входит.

Схема подключения
контроллера ИНДЕЛ-1708
к регулятору
ВТР-210И

по RS485

по RS232

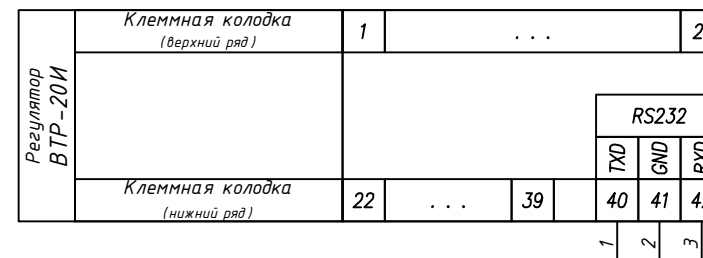
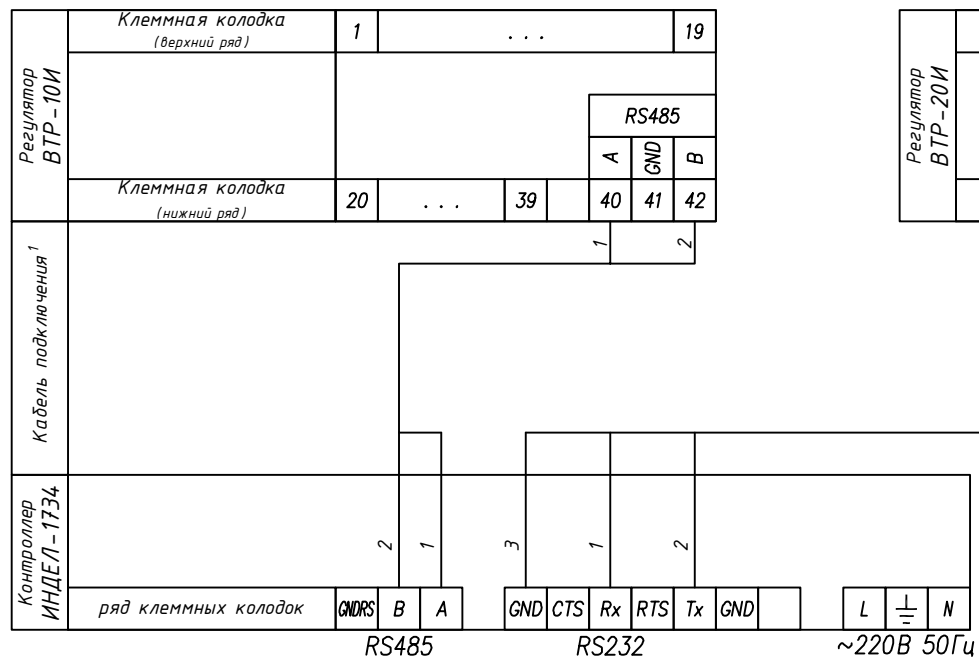

ПРИМЕЧАНИЕ:

1. Кабель подключения типа "витая пара" в комплект контроллера не входит.
2. Тип интерфейса регулятора ВТР-210И определяется в зависимости от исполнения.

